

Power Washer
Operator's Manual

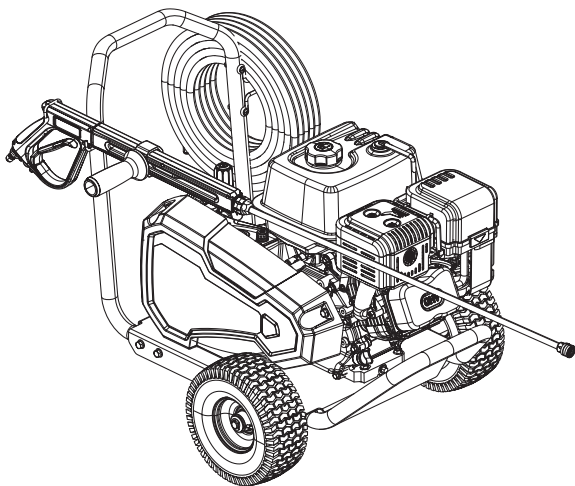

MODEL: _____

SERIAL: _____

DATE PURCHASED: _____

Register your Generac product at:
register.generac.com
1-888-922-8482

Table of Contents

Section 1 Introduction and Safety 1

Introduction 1
Safety Rules 1
Safety Symbols and Meanings 2

Section 2 General Information and Setup 3

Know Your Power Washer 3
Emissions Information 3
Remove Contents from Carton 4
Assembly 4
Add Engine Oil 4
Check Pump Oil 5
Fuel 5
Water Supply 5
Connect Water Supply 6
Connect Lance and High-Pressure
Hose to Spray Gun 6
Spray Gun 6
How to Use Nozzles 6

Section 3 Operation8

Operation and Use Questions8
Before Starting Engine8
Prepare Power Washer for Use8
Apply Detergent10
Rinsing10
Clean Detergent Siphoning Tube ..10
Automatic Cool Down System
(Thermal Relief) 11

Section 4 Maintenance and

Troubleshooting12
Maintenance12
Maintenance Schedule12
Preventive Maintenance12
Engine Maintenance14
Service Spark Plug15
Storage16
Troubleshooting18
Notes19



CANCER AND REPRODUCTIVE HARM
www.P65Warnings.ca.gov.

(000393a)

Section 1 Introduction and Safety

Introduction



WARNING

Consult Manual. Read and understand manual completely before using product. Failure to completely understand manual and product could result in death or serious injury. (000100a)

Thank you for purchasing a Generac Power Systems Inc. product. This unit has been designed to provide high performance, efficient operation, and years of use when maintained properly.

If any section of the manual is not understood, contact your nearest Independent Authorized Service Dealer (IASD), or contact Generac Customer Service at 1-888-GENERAC (1-888-436-3722), or <http://www.generac.com> with any questions or concerns.

The owner is responsible for proper maintenance and safe use of the equipment. Before operating, servicing or storing this power washer:

- Study all warnings in this manual and on the product carefully.
- Become familiar with this manual and the unit before use.
- Refer to the **Assembly** section of the manual for instructions on final assembly procedures. Follow the instructions completely.

Save these instructions for future reference. ALWAYS supply this manual to any individual that will use this machine.

The information in this manual is accurate based on products produced at the time of publication. The manufacturer reserves the right to make technical updates, corrections, and product revisions at any time without notice.

Safety Rules

The manufacturer cannot anticipate every possible circumstance that might involve a hazard. The warnings in this manual, and on tags and decals affixed to the unit are, therefore, not all inclusive. If using a procedure, work method or operating technique that the manufacturer does not specifically recommend, verify that it is safe for others. Also make sure the procedure, work method or operating technique utilized does not render the equipment unsafe.

Throughout this publication, and on tags and decals affixed to the generator, DANGER, WARNING, CAUTION and NOTE blocks are used to alert personnel to special instructions about a particular operation that may be hazardous if performed incorrectly or carelessly. Observe them carefully. Their definitions are as follows:

DANGER

Indicates a hazardous situation which, if not avoided, will result in death or serious injury.

(000001)

WARNING

Indicates a hazardous situation which, if not avoided, could result in death or serious injury.

(000002)

CAUTION

Indicates a hazardous situation which, if not avoided, could result in minor or moderate injury.

(000003)

NOTE: Notes contain additional information important to a procedure and will be found within the regular text of this manual.

These safety warnings cannot eliminate the hazards that they indicate. Common sense and strict compliance with the special instructions while performing the action or service are essential to preventing accidents.

Safety Symbols and Meanings



▲DANGER

Asphyxiation. Running engines produce carbon monoxide, a colorless, odorless, poisonous gas. Carbon monoxide, if not avoided, will result in death or serious injury. (000103)



▲DANGER

Electrocution. Water contact with a power source, if not avoided, will result in death or serious injury. (000104)



▲DANGER

Explosion and Fire. Fuel and vapors are extremely flammable and explosive. Add fuel in a well ventilated area. Keep fire and spark away. Failure to do so will result in death or serious injury. (000105)



▲WARNING

Fluid Injection. This machine produces high-pressure fluid streams that can pierce skin. Fluid injection could result in death or serious injury. (000106b)



▲WARNING

Risk of Fire. Hot surfaces could ignite combustibles, resulting in fire. Fire could result in death or serious injury. (000110)



▲WARNING

Vision Loss. Eye goggles are required to be worn when using this machine. Failure to wear eye goggles could result in permanent vision loss. (000101)



▲WARNING

Hearing Loss. Hearing protection is recommended when using this machine. Failure to wear hearing protection could result in permanent hearing loss. (000107)



▲WARNING

Hot Surfaces. When operating machine, do not touch hot surfaces. Keep machine away from combustibles during use. Hot surfaces could result in severe burns or fire. (000108)



▲WARNING

Risk of Fire. Verify machine has properly cooled before installing cover and storing machine. Hot surfaces could result in fire. (000109)



▲WARNING

Moving Parts. Keep clothing, hair, and appendages away from moving parts. Failure to do so could result in death or serious injury. (000111)



▲WARNING

Risk of Falling. Use of machine creates wet areas and trip hazards. Be aware of work area conditions. A fall could result in death or serious injury. (000112)



▲WARNING

Risk of Falling. Do not use this machine or any components on elevated surfaces. Doing so can result in a fall, serious injury, or death. (000114)



▲WARNING

Recoil Hazard. Recoil could retract unexpectedly if water pressure is not properly relieved from pump, creating kickback. Kickback could result in death or serious injury. (000113)



▲WARNING

Consult Manual. Read and understand manual completely before using product. Failure to completely understand manual and product could result in death or serious injury. (000100a)



▲WARNING

Moving Parts. Do not wear jewelry when starting or operating this product. Wearing jewelry while starting or operating this product could result in death or serious injury. (000115)



▲WARNING

Personal injury. Risk of fluid injection. Do not aim spray gun at people, animals, electrical devices, or fragile items. Keep out of reach of children. Failure to do so could cause death or serious injury. (000117c)

▲WARNING

Environmental Hazard. Always recycle batteries at an official recycling center in accordance with all local laws and regulations. Failure to do so could result in environmental damage, death or serious injury. (000228)

▲WARNING

Personal Injury / Equipment Damage. Place wand in holster and verify that handle is locked into place before moving. Failure to do so could result in death, serious injury, or equipment damage. (000244)

Section 2 General Information and Setup

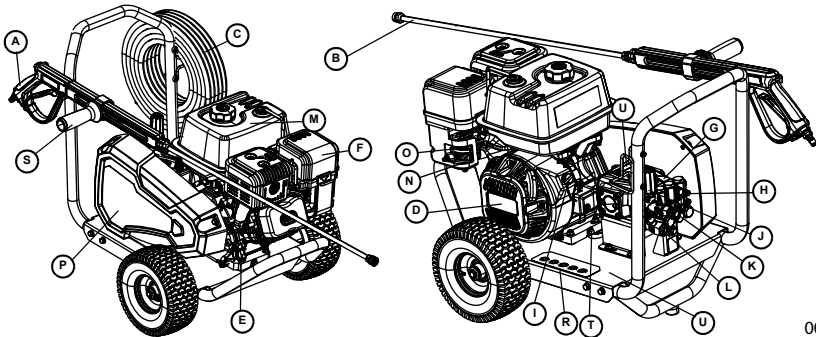

000264

Figure 2-1. Features and Controls

Table 2-1. Power Washer Components

A	Spray Gun
B	Lance with Quick Connect
C	High-Pressure Hose
D	Recoil Starter
E	Oil Fill
F	Air Filter
G	High-Pressure Pump
H	Thermal Relief Valve
I	Engine On/Off Switch
J	Unloader Valve
K	High-pressure Outlet
L	Water Inlet
M	Fuel Tank
N	Fuel On/Off Valve
O	Choke
P	Belt Guard
R	Nozzles
S	Adjustable Side Handle
T	Oil Drain Plug
U	Serial Number Location.
*	Identification Label (not shown) – located on engine blower housing
*	Detergent Siphoning Tube/Filter (not shown)

Know Your Power Washer



WARNING

Consult Manual. Read and understand manual completely before using product. Failure to completely understand manual and product could result in death or serious injury. (000100a)

Read this manual thoroughly before assembling and operating this unit. Save this manual for future and immediate reference. Replacement owner's manuals are available at www.generac.com.

Emissions Information

The U.S. Environmental Protection Agency (and California Air Resource Board for equipment certified to CA standards) requires that this engine comply with exhaust and evaporative emission standards. Locate the emissions compliance decal on the engine to determine what standards the engine meets, and to determine which emissions warranty applies. The engine is certified to meet the applicable emission standards on gasoline. It is important to follow the maintenance specifications in the Maintenance section to verify that the engine complies with the applicable emission standards for the duration of the product's life. This engine utilizes lean carburetion settings and other systems to reduce emissions. Tampering with or altering the emission control system may increase emissions and may be a violation of Federal or California Law. Acts that constitute tampering include but are not limited to:

- Removal or alteration of any part of the intake, fuel, or exhaust systems.
- Altering or defeating the governor linkage or speed-adjusting mechanism to cause the engine to operate outside its design parameters.

Have the engine inspected and repaired by a servicing dealer if these symptoms develop:

- Hard starting or stalling after starting
- Rough idle
- Misfiring or backfiring under load
- Afterburning (backfiring)
- Black exhaust smoke or high fuel consumption

NOTE: Maintenance, replacement, or repair of emissions control devices and systems may be performed by a small engine repair establishment or individual. To be covered by warranty, all emissions control service work must be performed by a factory authorized dealer. See emissions warranty for further details.

Remove Contents from Carton

1. Open carton completely by cutting each corner from top to bottom.
2. Remove and verify carton contents prior to assembly. Carton contents should contain one each of the following:
 - Main Unit
 - High-pressure Hose
 - Siphon Hose & Filter
 - Spray Gun
 - Lance with Quick Connect Fitting
 - Oil Bottle
 - Parts Bag (includes):
 - Owner's Manual
 - Owner's Registration Card
 - Bag of Colored Nozzles
3. Call Generac Customer Service 1-888-436-3722 with the unit model and serial number for any missing carton contents.
4. Record model, serial number, and date of purchase on front cover of this manual.

Assembly



WARNING

Consult Manual. Read and understand manual completely before using product. Failure to completely understand manual and product could result in death or serious injury. (000100a)

Call Generac Customer Service at 1-888-436-3722 for any assembly issues or concerns. Please have model and serial number available.

1. Insert color-coded nozzles in spaces provided ([Figure 2-2](#)).

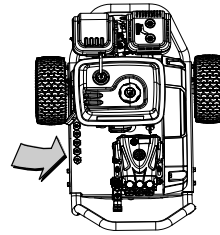

000265

Figure 2-2. Insert Nozzles (number may vary)

2. Place spray gun and nozzle extension into spray gun holder.
3. See [Figure 2-3](#) Attach siphon tube.

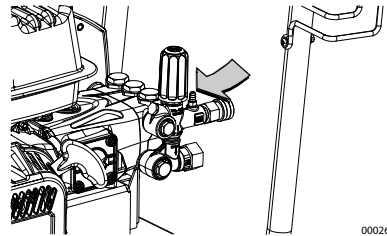

000266

Figure 2-3. Siphon Tube Location

Add Engine Oil

1. Place power washer on a flat, level surface.
2. Clean area around oil fill and remove orange oil fill cap/dipstick ([Figure 2-4](#)).

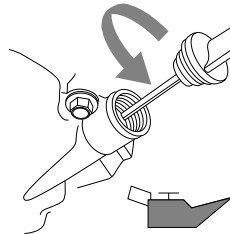

000115

Figure 2-4. Fill Engine Oil

3. Using oil funnel (optional), slowly pour oil into oil fill opening. See [Engine Oil Recommendations](#).

NOTE: On some units there is more than one oil fill location. In these instances it is only necessary to use one of the oil fill points.

4. Check periodically until the oil level is between "L" and "H" on the dipstick ([Figure 2-5](#)). **DO NOT OVERFILL.**

NOTE: Any attempt to crank or start the engine before it has been properly serviced with the recommend oil may result in engine failure.

5. Replace oil fill cap/dipstick and fully tighten.

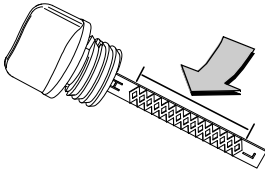

000116

Figure 2-5. Safe Operating Range

Check Pump Oil

1. Place power washer on a flat, level surface.
2. Clean area around oil fill and remove vented cap/dipstick (**Figure 2-1**).

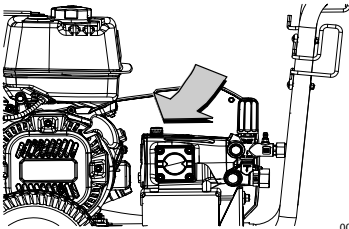

000267

Figure 2-6. Check Pump Oil

3. Check to confirm oil level is within the markings on the dipstick (**Figure 2-5**). If oil is required, see Maintenance section. **DO NOT OVERFILL.**
4. See **Preventive Maintenance** for additional information.
5. Install oil dipstick until finger tight.
6. Clean up any spilled oil.

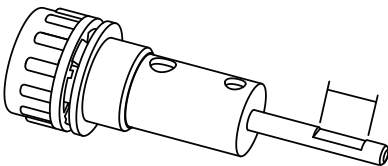

000268

Figure 2-7. Pump Oil Dipstick

Fuel



▲ DANGER

Explosion and Fire. Fuel and vapors are extremely flammable and explosive. Add fuel in a well ventilated area. Keep fire and spark away. Failure to do so will result in death or serious injury.

(000105)

Fuel requirements are as follows:

- Clean, fresh, unleaded gasoline.
 - Minimum rating of 87 octane/87 AKI (91 RON).
 - Up to 10% ethanol (gasohol) is acceptable.
 - DO NOT use E85.
 - DO NOT use a gas oil mix.
 - DO NOT modify engine to run on alternate fuels. Stabilize fuel prior to storage.
1. Verify unit is OFF and cooled for a minimum of two minutes prior to fueling.
 2. Place unit on level ground in a well ventilated area.
 3. Clean area around fuel cap and remove cap slowly.
 4. Slowly add recommended fuel. Do not overfill.



000117

Figure 2-8. Add Recommended Fuel

5. Install fuel cap.

NOTE: Allow spilled fuel to evaporate before starting unit.

Water Supply

NOTE: DO NOT run unit without sufficient water supply. Failure to follow water supply requirements will void unit warranty.

Water supply must meet the following requirements:

- DO NOT siphon standing water for the water supply.
- Water temperature must be less than 100 °F (38 °C).
- Water supply hose length must not exceed 50 ft (15.2 m).
- Water must be greater than 3.8 gallons per minute (17.3 liters per minute) and no less than 30 psi (206.8 kPa).
- DO NOT use a one-way valve, vacuum breaker, or check valve in any part of the water supply.

Connect Water Supply

1. Remove and discard shipping cap from the pump water inlet.
2. Run water supply for 30 seconds prior to connection to eliminate debris.
3. See [Figure 2-9](#). Inspect inlet screen (A) for debris. Clean screen or replace as necessary. DO NOT run power washer if inlet screen is damaged or missing.

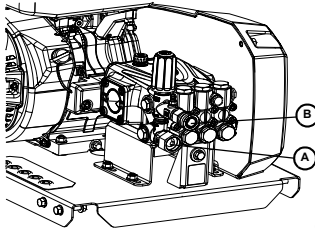

000270

Figure 2-9. Connect Water Supply

4. Connect water supply hose to pump water inlet (A) and hand-tighten.
5. Connect high-pressure hose to pump (B).

Connect Lance and High-Pressure Hose to Spray Gun

1. See [Figure 2-10](#). Connect lance to spray gun and hand-tighten.

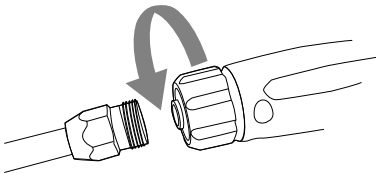

000120

Figure 2-10. Connect Lance

2. See [Figure 2-11](#). Connect high-pressure hose to base of spray gun.

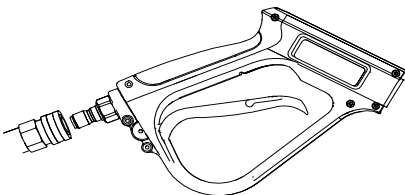

000269

Figure 2-11. Connect High-Pressure Hose to Spray Gun

Spray Gun

Become familiar with spray gun trigger and locking system prior to use.

See [Figure 2-12](#). With unit OFF, hold spray gun and squeeze trigger to learn how trigger mechanism and locking system can be activated and deactivated.

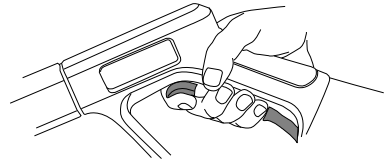

000123

Figure 2-12. Spray Gun (Typical)

3. Turn ON the water, squeeze the trigger to purge the pump system of air.
4. Verify spray gun is OFF with lock engaged before starting power washer.

How to Use Nozzles

1. See nozzle selection guide and select correct nozzle for task.
2. See [Figure 2-13](#). Pull back quick-connect collar and install nozzle.

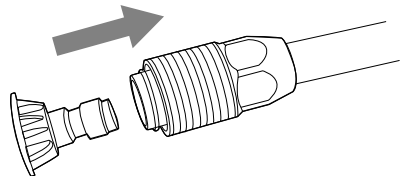

000125

Figure 2-13. Insert Nozzle

3. Release quick-connect collar to secure nozzle.
4. Verify nozzle is locked in place.

Nozzle Selection Guide

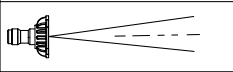
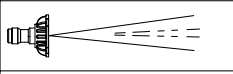
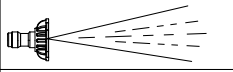
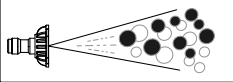
<p>Blast Pressure Nozzle (Red)</p>		<p>MAXIMUM - Higher pressure and lower flow for stubborn or hard to reach surface such as second story surfaces, paint removal, oil stains, rust removal or other stubborn substances (tar, gum, grease, wax, etc.).</p>
<p>Strip Pressure Nozzle (Yellow)</p>		<p>MEDIUM - Higher pressure and medium flow for removing stains on hard porous surfaces such as concrete driveways, garage floors and brick patios.</p>
<p>Clean Pressure Nozzle (Green)</p>		<p>GENERAL - Medium pressure and medium flow for most all purpose cleaning such as home siding, brick patios, wood decks, driveways and sidewalks, garage floors, etc.</p>
<p>Wash Pressure Nozzle (White)</p>		<p>DELICATE - Lower pressure and higher flow for gentle cleaning of cars/trucks, boats, RV's, patio furniture, lawn equipment, etc.</p>
<p>Detergent Nozzle (Black)</p>		<p>DETERGENT ONLY (BLACK), Only use power washer safe detergents/soaps to help break down stubborn dirt and grime on a variety of surfaces.</p>

000245

Section 3 Operation

Operation and Use Questions

Call Generac customer service at 1-888-436-3722 with questions or concerns about unit operation and maintenance.

Before Starting Engine

1. Verify engine oil level is correct.
2. Verify fresh fuel level is correct.
3. Verify all fittings and couplers are properly secured.
4. Verify sufficient water supply is properly connected.
5. Verify unit is secure on level ground, with proper clearance and is in a well ventilated area.

Prepare Power Washer for Use

1. Place unit on level ground, within the specified clearance required.
2. Connect appropriate water supply.

Power Washer Placement for Use



⚠ DANGER

Asphyxiation. Running engines produce carbon monoxide, a colorless, odorless, poisonous gas. Carbon monoxide, if not avoided, will result in death or serious injury. (000103)



⚠ WARNING

Risk of Fire. Hot surfaces could ignite combustibles, resulting in fire. Fire could result in death or serious injury. (000110)



⚠ WARNING

Hot Surfaces. When operating machine, do not touch hot surfaces. Keep machine away from combustibles during use. Hot surfaces could result in severe burns or fire. (000108)

It is a violation of California Public Resource Code, Section 4442, to use or operate the engine on any forest-covered, brush-covered, or grass-covered land unless the exhaust system is equipped with a spark arrester, as defined in Section 4442, maintained in effective working order. Other states or federal jurisdictions may have similar laws.

Only operate power washer outdoors in a well ventilated area. Never operate power washer indoors, or in a confined space. Be aware of building openings and ventilation systems where exhaust may enter during use.

- Verify power washer is placed on level ground to avoid tipping during operation.

- Only use the unit outdoors. Verify exhaust gas does not enter a confined area through windows, doors, ventilation intakes.
- See [Figure 3-1](#) Keep at least 5 ft (1.5 m) of clearance on all sides of power washer including overhead from dwellings and combustibles, when in use.

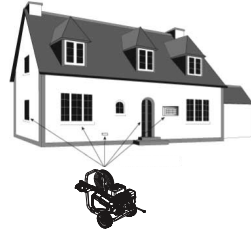

000271

Figure 3-1. Five Feet of Minimum Clearance

Power Washer Start-Up

NOTE: DO NOT run power washer without a sufficient water supply turned ON. Damage to equipment resulting from failure to follow this instruction will void warranty.

1. Connect a sufficient water supply.
2. See [Figure 3-2](#). Move fuel valve (B) to ON.
3. Move choke lever (A) to CLOSE.

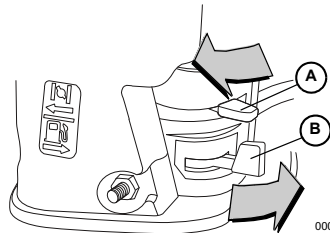

000127

Figure 3-2. Fuel Valve and Choke

NOTE: For warm engine, verify choke lever is in OPEN position.

4. See [Figure 3-3](#). Turn engine switch ON.

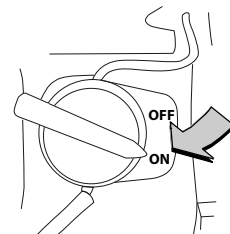

000128

Figure 3-3. Engine Switch



WARNING

Vision Loss. Eye goggles are required to be worn when using this machine. Failure to wear eye goggles could result in permanent vision loss. (000101)

5. Relieve spray gun pressure.
6. Secure unit from movement when pulling recoil.
7. See [Figure 3-4](#). Firmly grasp the recoil handle. Pull slowly until resistance is felt. Then pull rapidly to start engine.



WARNING

Recoil Hazard. Recoil could retract unexpectedly if water pressure is not properly relieved from pump, creating kickback. Kickback could result in death or serious injury. (000113)



WARNING

Personal injury. Risk of fluid injection. Do not aim spray gun at people, animals, electrical devices, or fragile items. Keep out of reach of children. Failure to do so could cause death or serious injury. (000117c)

After engine-start attempt, if engine fails to run, always point spray gun in safe direction, and squeeze spray gun trigger to release high-pressure.

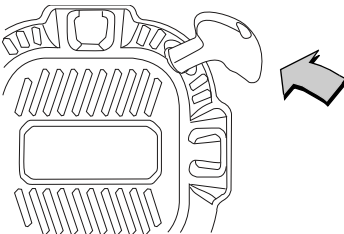

000129

Figure 3-4.Engine Recoil

8. Return recoil handle slowly. DO NOT let recoil snap back against recoil housing.
9. See [Figure 3-5](#). When engine starts, slowly move choke lever to OPEN position (A) as engine warms. If engine falters, move choke lever to CLOSE position, then to OPEN position.

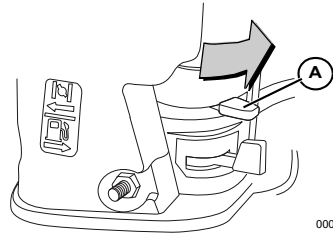

000127

Figure 3-5.Fuel Valve and Choke

- If engine fails to start after six pulls, move choke lever to OPEN position, and repeat steps 6 through 9.



WARNING

Fluid Injection. This machine produces high-pressure fluid streams that can pierce skin. Fluid injection could result in death or serious injury. (000106b)



WARNING

Risk of Fire. Hot surfaces could ignite combustibles, resulting in fire. Fire could result in death or serious injury. (000110)



WARNING

Hot Surfaces. When operating machine, do not touch hot surfaces. Keep machine away from combustibles during use. Hot surfaces could result in severe burns or fire. (000108)

Power Washer Shut Down



WARNING

Fluid Injection. This machine produces high-pressure fluid streams that can pierce skin. Fluid injection could result in death or serious injury. (000106b)

IMPORTANT: Spray gun traps high-pressure water, even when engine is stopped and water is disconnected. Always point spray gun in safe direction, and squeeze spray gun trigger to release high-pressure. Engage trigger lock when not in use.

1. Release spray gun trigger.
2. Turn engine switch OFF.
3. Squeeze spray gun trigger and release high-pressure water.
4. Engage trigger lock.
5. Turn water supply OFF.

NOTE: Keep high-pressure hose connected to pump and spray gun while system is pressurized.

Apply Detergent



⚠ WARNING

Fluid Injection. This machine produces high-pressure fluid streams that can pierce skin. Fluid injection could result in death or serious injury. (000106b)



⚠ WARNING

Personal injury. Risk of fluid injection. Do not aim spray gun at people, animals, electrical devices, or fragile items. Keep out of reach of children. Failure to do so could cause death or serious injury. (000117c)

NOTE: DO NOT use caustic liquid with power washer. Use ONLY power washer safe detergents. Follow manufacturer instructions on detergent label.

Apply detergent as follows:

1. Prepare detergent solution as required by job.
 2. Make sure siphoning tube remains fully submerged into the detergent.
 3. When inserting the siphon into a detergent solution bottle, route the tube so as to keep it from inadvertently contacting the hot muffler.
 4. Verify black detergent nozzle is installed.
- NOTE:** Detergent cannot be applied with high-pressure nozzle (Yellow, White, Green or Red). Only use black nozzle with detergent.
5. Start engine.
 6. Firmly grasp spray gun with both hands when using high-pressure spray to avoid injury when spray gun kicks back.
 7. Apply a high-pressure spray to a small area and then inspect surface for damage. If no damage is found, continue to apply detergent.
 8. Apply detergent to a dry surface, start at lower portion of area to be washed and work upward using long, even, overlapping strokes.

IMPORTANT: Flush the detergent siphoning system after each use. Contact an authorized dealer or qualified service center with questions.

Rinsing



⚠ WARNING

Risk of Falling. Use of machine creates wet areas and trip hazards. Be aware of work area conditions. A fall could result in death or serious injury. (000112)



⚠ WARNING

Risk of Falling. Do not use this machine or any components on elevated surfaces. Doing so can result in a fall, serious injury, or death. (000114)

1. Remove black detergent nozzle from lance.
2. Select and install desired high-pressure nozzle.
3. Point spray gun in safe direction and squeeze trigger to flush remaining detergent from system.
4. Keep spray gun a safe distance from area you plan to spray.
5. Firmly grasp spray gun with both hands when using high-pressure spray to avoid injury when spray gun kicks back.
6. Apply a high-pressure spray to a small area and then inspect surface for damage. If no damage is found, continue rinsing.
7. Start at top of area to be rinsed, working down with same overlapping strokes as used for cleaning.

Clean Detergent Siphoning Tube

Flush detergent siphoning tube after each use, before stopping the engine.

1. Place detergent siphoning tube/filter in bucket of clean water.
2. Remove high-pressure nozzle from nozzle extension.
3. Select and install black detergent nozzle.
4. Flush for 1-2 minutes.
5. Shut engine OFF.
6. Point spray gun in a safe direction, squeeze spray gun trigger to release retained high water pressure. Engage trigger lock.

After Each Use

DO NOT allow water to remain in unit for long periods of time. Sediments or minerals can deposit on pump parts and freeze pump. Follow these procedures after every use:

1. Shut engine OFF.
2. Turn water supply OFF.
3. Point spray gun in a safe direction, and squeeze trigger to relieve trapped pressure.
4. Let engine cool.
5. Disconnect hoses from spray gun and high-pressure outlet on pump. Drain water from hoses, spray gun, and lance. Use a rag to wipe off components.
6. Verify engine start switch and fuel valve is OFF.
7. Pull recoil handle approximately six times to remove remaining liquid from pump.
8. Store unit in a clean, dry area.

NOTE: If storing for more than 30 days, see Storage section.

Automatic Cool Down System (Thermal Relief)

When power washer runs for 3-5 minutes without spray gun activation, circulating water in pump can reach temperatures above 133°F (56.1 °C). Thermal relief system engages to cool pump by discharging warm water onto ground.

Section 4 Maintenance and Troubleshooting

Maintenance

Regular maintenance will improve performance and extend engine/equipment life. Generac Power Systems, Inc. recommends that all maintenance work be performed by an Independent Authorized Service Dealer (IASD). Regular maintenance, replacement, or repair of the emissions control devices and systems may be performed by any repair shop or person of the owner's choosing. To obtain emissions control warranty service free of charge, the work must be performed by an IASD. See the emissions warranty.

Power washer warranty does not cover items subjected to operator abuse or negligence. To receive full warranty value, operator must maintain power washer as instructed in this manual, including proper storage as detailed in [Storage](#).

NOTE: Call 1-888-GENERAC (1-888-436-3722) with questions about component replacement.

NOTE: All required service and adjustments should be each season, as detailed in [Maintenance Schedule](#).

Maintenance Schedule

Follow maintenance schedule intervals, whichever occurs first according to use.

NOTE: Adverse conditions will require more frequent service.

First 5 Hours
Change engine oil
Every 8 Hours or Daily
Inspect/clean water inlet screen*
Inspect high-pressure hose
Inspect detergent siphoning hose/filter
Inspect spray gun and assembly for leaks
Clean debris
Inspect engine oil level
Inspect pump oil level
Every 50 Hours or Every Season
Check/clean water inlet screen**
Check/clean air filter**
Change pump oil**
Change engine oil**
Inspect muffler and spark arrester*
Every 100 Hours or Every Season
Service spark plug

* Clean if clogged. Replace if perforated or torn.

** Service more often under dirty or dusty conditions.

Preventive Maintenance

Dirt or debris can cause improper operation and equipment damage. Clean power washer daily or before each use. Keep area around and behind muffler free from combustible debris. Inspect all cooling air openings on power washer.

- Use a damp cloth to wipe exterior surfaces clean.
- DO NOT insert any objects through cooling air openings.
- Use a soft bristle brush to loosen caked on dirt, oil, etc.
- Use a vacuum to pick up loose dirt and debris.

Inspect and Clean Inlet Screen

Inspect inlet screen on pump water inlet. Clean clogged screen and replace screen if damaged.

Inspect High-Pressure Hoses

High-pressure hoses can develop leaks from wear, kinking, or abuse. Inspect hoses before each use. Inspect for cuts, leaks, abrasions, bulging, and damage or movement of couplings. If these conditions exist, replace hose immediately.

NOTE: DO NOT repair high-pressure hose. Replace with hose that meets or exceeds maximum pressure rating of unit.

Inspect Detergent Siphoning Tube

Inspect filter on detergent tube and clean if clogged. Tube should fit tightly on barbed fitting. Examine tube for leaks or tears. Replace filter or tube if either is damaged.

Inspect Spray Gun

See [Figure 4-1](#).

NOTE: Replace spray gun immediately if it fails any test steps.

1. Verify spray gun hose connection is secure.
2. Squeeze and release trigger.

NOTE: Trigger should spring back into place and lock when released.

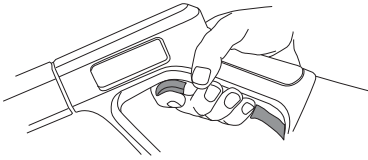

000123

Figure 4-1. Test Spray Gun (typical)

Nozzle Maintenance

A pulsing sensation felt when squeezing spray gun trigger may be caused by excessive pump pressure. Typical causes of excessive pump pressure are nozzle clog or restriction. Immediately clean nozzle as follows:



⚠ WARNING

Fluid Injection. This machine produces high-pressure fluid streams that can pierce skin. Fluid injection could result in death or serious injury.

(000106b)

1. Turn engine and water supply OFF.

NOTE: Keep high-pressure hose connected to pump and spray gun while system is pressurized.

2. Relieve spray gun water pressure.
3. Remove nozzle from lance.
4. See [Figure 4-2](#). Use a paper clip to remove debris.
5. See [Figure 4-3](#). Remove lance from spray gun and back flush thoroughly.
6. Install nozzle on lance.
7. Install lance on spray gun.

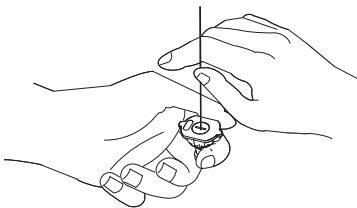

000109

Figure 4-2. Remove Debris

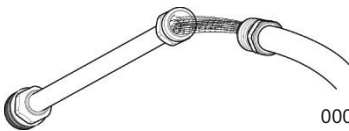

000131

Figure 4-3. Back Flush Lance

8. Verify hose is connected to pump water inlet, and high-pressure hose is connected to spray gun and pump.
9. Turn water ON.
10. Start engine.
11. Test power washer by operating with each quick connect nozzle.

Change Pump Oil

1. Clean area around oil drain plug ([Figure 2-1](#)).
2. Place a small pan under oil drain plug to catch oil.
3. Remove oil drain plug. Drain oil completely.
4. Install oil drain plug. Do not over tighten.
5. Clean area around pump oil dipstick.
6. Fill pump with SAE 15W40 non-detergent oil. Oil level must be within markings on dipstick ([Figure 2-5](#)). Do not overfill.
7. Install oil dipstick until finger tight.
8. Clean up any spilled oil.

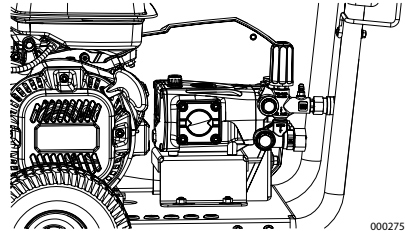

000275

Figure 4-4. Drain Pump Oil

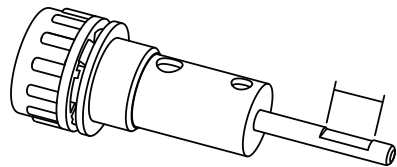

000268

Figure 4-5. Pump Oil Dipstick

Belt Replacement

It may be necessary to replace belt if it breaks or if there is a sudden loss of pressure:

1. Remove belt guard
2. See [Figure 4-6](#). Loosen nuts (A) and tensioning bolt (B).

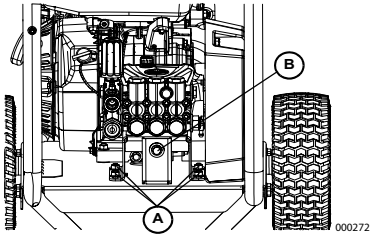

Figure 4-6. Loosen Nuts

3. Push pump toward engine (**Figure 4-7**).

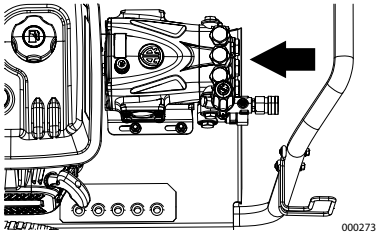

Figure 4-7. Push Pump Toward Engine

4. Remove old belt and install new belt.
5. See **Figure 4-8** Pull pump away from engine so bolt is approximately 2/3 of the way through the pump bracket slot (A). Tighten bolt.

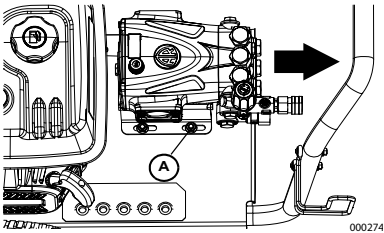

Figure 4-8. Pull Pump Away From Engine

6. Tighten tensioning bolt (B) (page 14). The pulleys should be aligned within 1° of each other and the new belt should be tensioned to ~90.5 lbs. (1/8" deflection under 8.3 lbs. with a tension gauge).
7. Tighten all four nuts (A) (page 14).
8. Replace belt guard before running unit.

Engine Maintenance

Engine Oil Recommendations

To maintain the product warranty, the engine oil should be serviced in accordance with the recommendations of this manual. For your convenience, maintenance kits designed and intended for use on this product are available from the manufacturer that include engine oil, oil filter, air filter, spark plug(s), a shop towel and funnel. These kits can be obtained from an Independent Authorized Service Dealer (IASD).

Climate determines proper engine oil viscosity. See chart to select correct viscosity.

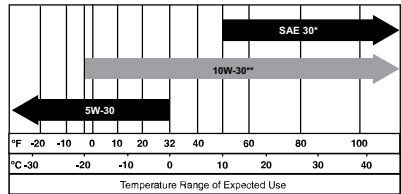

000130

Figure 4-9. Oil Viscosity

* Below 50°F (10°C) use of SAE 30 will result in hard start.

** Above 80°F (27°C) use of 10W30 may cause increased oil consumption. Inspect oil level more frequently.

Inspect Engine Oil Level

Inspect engine oil level prior to each use, or every 8 hours of operation.

1. Place power washer on a level surface.
2. Clean area around oil fill.
3. See **Figure 4-10**. Remove oil fill cap and wipe dipstick clean.

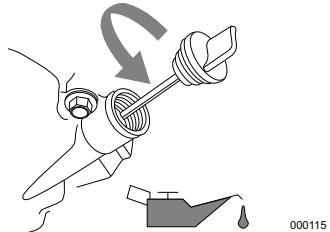
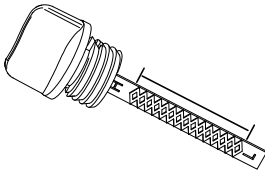

Figure 4-10. Engine Oil Fill

4. See **Figure 4-11**. Screw dipstick into filler neck. Verify proper oil level on dipstick.



000116

Figure 4-11. Safe Operating Range

5. Add recommended engine oil as necessary.
6. Replace oil fill cap and hand-tighten.

NOTE: Some units have more than one oil fill location. It is only necessary to use one oil fill point.

Change Engine Oil

When using power washer under extreme, dirty, dusty conditions, or in extremely hot weather, change oil more frequently.

NOTE: Don't pollute. Conserve resources. Return used oil to collection centers.

Change oil while engine is still warm from running, as follows:

1. Place power washer on a level surface.
2. Disconnect the spark plug wire from the spark plug and place the wire where it cannot contact spark plug.
3. Clean area around oil fill, and oil drain plug.
4. Remove oil fill cap.
5. See [Figure 4-12](#). Remove oil drain plug (A) and drain oil completely into a suitable container.
6. Install oil drain plug and tighten securely.
7. See [Figure 4-11](#). Slowly pour oil into oil fill opening until oil level is between L and H marks on dipstick. **DO NOT** overfill.
8. Install oil fill cap, and finger tighten.
9. Wipe up any spilled oil.
10. Properly dispose of oil in accordance with all applicable regulations.

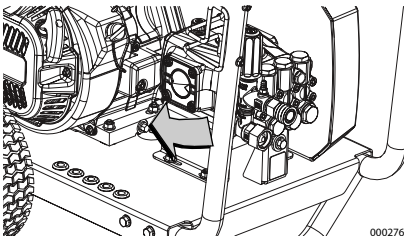

000276

Figure 4-12. Oil Drain Plug

Air Filter

Engine will not run properly and may be damaged if run with a dirty air cleaner. Service air cleaner more frequently in dirty or dusty conditions.

To service air cleaner:

1. See [Figure 4-13](#). Remove air cleaner cover (A).
2. Remove filter element(s) (B).
3. Inspect filter element(s) and replace if damaged. To order replacements, contact Generac Customer Service at 1-888-GENERAC (888-436-3722) for the name of your nearest IASD.
4. Clean foam filter element in warm soapy water. Rinse, and allow to dry thoroughly. Dip in clean engine oil and squeeze out excess oil.
5. Tap paper filter element several times on hard surface to remove dirt. Compressed air (not exceeding 30 psi (207 kPa) can also be used to blow through filter element from the inside.
6. Use a clean, damp cloth to wipe dirt from inside air cleaner cover.
7. Put cleaned or new filter element(s) in place. Verify gasket is in place (if equipped).
8. Install air cleaner cover. Tighten air cleaner screws or fasteners securely.

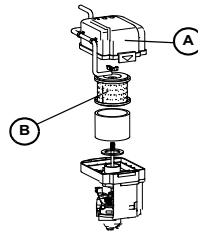

000277

Figure 4-13. Air Filter Assembly

Service Spark Plug

To service spark plug:

1. Clean area around spark plug.
2. Remove and inspect spark plug.
3. See [Figure 4-14](#). Inspect electrode gap with wire feeler gauge and replace spark plug if gap (A) is not within specification listed on Product Specifications Sheet.

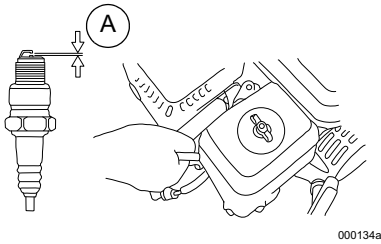

Figure 4-14. Spark Plug

NOTE: Replace spark plug if electrodes are pitted, burned or porcelain is cracked. Use ONLY recommended replacement plug. See Product Specifications Sheet.

4. Install spark plug finger tight, and tighten an additional 3/8 to 1/2 turn using spark plug wrench.

Inspect Engine Spark



Accidental Start-up. Disconnect spark plug wire when working on unit. Failure to do so could result in death or serious injury.

(000102)

1. Disconnect spark plug wire from spark plug.
2. Secure spark plug wire where it cannot contact spark plug.
3. Test spark plug with approved spark plug tester.

NOTE: DO NOT inspect for spark with spark plug removed.

Inspect Muffler And Spark Arrestor

NOTE: It is a violation of California Public Resource Code, Section 4442, to use or operate the engine on any forest-covered, brush-covered, or grass-covered land unless the exhaust system is equipped with a spark arrestor, as defined in Section 4442, maintained in effective working order. Other states or federal jurisdictions may have similar laws.

NOTE: Call 1-888-GENERAC (1-888-436-3722) with questions about component replacement.

NOTE: Use ONLY original equipment replacement parts.

Inspect muffler for cracks, corrosion, or other damage. Remove spark arrestor, if equipped, inspect for damage or carbon blockage. If replacement parts are required.

Inspect Spark Arrestor Screen (if equipped)

1. Loosen fasteners and remove heat shield from muffler. See **Figure 4-15**.
2. Loosen fasteners and remove spark arrestor from muffler. See **Figure 4-16**.
3. Inspect spark arrestor. Replace if torn, perforated or otherwise damaged (part number 0K1851).
4. If screen is not damaged, clean it with a commercial solvent and replace.

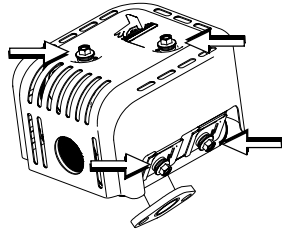

000135

Figure 4-15. Heat Shield Fasteners

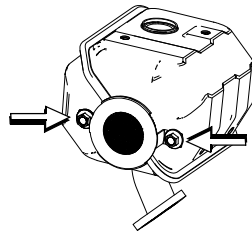

000136

Figure 4-16. Spark Arrestor Fasteners

Storage

General



⚠ DANGER

Explosion and Fire. Fuel and vapors are extremely flammable and explosive. Add fuel in a well ventilated area. Keep fire and spark away. Failure to do so will result in death or serious injury.

(000105)



⚠ WARNING

Risk of Fire. Verify machine has properly cooled before installing cover and storing machine. Hot surfaces could result in fire.

(000109)

- DO NOT place a storage cover on a hot power washer. Allow unit to cool to room temperature before storage.
- DO NOT store fuel from one season to another unless properly treated.

- Replace fuel container if rust is present. Rust in fuel will cause fuel system problems.
- Cover unit with a suitable protective, moisture resistant cover.
- Store unit in a clean and dry area.
- Always store power washers and fuel away from heat and ignition sources.

Winter Storage

NOTE: If pump saver is not available, connect a 3-foot section of garden hose to water inlet adapter. Pour RV-antifreeze (antifreeze without alcohol) into hose. Pull recoil handle twice. Disconnect 3-foot hose.

- Store unit in a clean and dry area.

NOTE: If not using power washer for more than 30 days, prepare engine and pump for storage.

Prepare Fuel System for Storage

Fuel stored over 30 days can go bad and damage fuel system components. Keep fuel fresh, use fuel stabilizer.

If fuel stabilizer is added to fuel system, prepare and run engine according to [Power Washer Start-Up](#). Run engine for 2 minutes to circulate stabilizer throughout fuel system. Adequately prepared fuel can be stored up to 24 months.

NOTE: If fuel has not been treated with fuel stabilizer, it must be drained into an approved container. Run engine until it stops from lack of fuel. Use of fuel stabilizer in fuel storage container is recommended to keep fuel fresh.

Prepare Engine for Storage

1. Change engine oil.
2. Remove spark plug.
3. Pour a tablespoon (5-10cc) of clean engine oil or spray a suitable fogging agent into cylinder.
4. Pull starter recoil several times to distribute oil in cylinder.
5. Install spark plug.
6. Pull recoil slowly until resistance is felt. This will close valves so moisture cannot enter engine cylinder. Gently release recoil.

Change Oil

Change engine oil before storage. See [Change Engine Oil](#).

Prepare Pump for Storage

NOTE: If not using power washer for more than 30 days, prepare engine and pump for storage.

Protect unit from freezing temperatures. Failure to do so will permanently damage pump and render unit inoperable. Freeze damage is not covered under warranty.

Protect unit from freezing temperatures as follows:

1. Shut engine OFF.
2. Turn fuel valve to OFF.
3. Turn water supply OFF.
4. Point spray gun in a safe direction, and squeeze trigger to relieve trapped pressure.
5. Let engine cool.
6. Disconnect hoses from spray gun and high-pressure outlet on pump. Drain water from hoses, spray gun, and lance. Use a rag to wipe off components.
7. Empty pump of all remaining liquids.
8. Pull recoil handle approximately six times to remove remaining liquid from pump.
9. Winterize pump with Generac Pump Shield™ (P/N 0L2414). This minimizes freeze damage and lubricates pistons and seals.

NOTE: If Generac Pump Shield™ is not available, connect a 3 ft (1 m) section of garden hose to water inlet adapter. Pour RV-antifreeze (alcohol free antifreeze) into hose. Pull recoil handle twice. Disconnect hose.

10. Store unit in a clean and dry area.

Troubleshooting

PROBLEM	CAUSE	CORRECTION
Pump fails to produce pressure, has erratic pressure, chattering, loss of pressure, low water volume.	<ol style="list-style-type: none"> 1. Low pressure nozzle installed. 2. Water inlet is obstructed. 3. Inadequate water supply. 4. Inlet hose kinked or leaking. 5. Clogged hose inlet screen. 6. Water supply is over 100 °F (37.8 °C). 7. High-pressure hose is obstructed, or leaks. 8. Spray gun leaks. 9. Nozzle is obstructed. 10. Pump is faulty. 11. Belt is worn 	<ol style="list-style-type: none"> 1. Replace with high-pressure nozzle. 2. Clean inlet. 3. Provide adequate water flow. 4. Straighten inlet hose, patch leak. 5. Inspect and clean inlet hose screen. 6. Provide cooler water supply. 7. Clear obstructions or replace hose. 8. Replace spray gun. 9. Clean nozzle. 10. Contact authorized servicing dealer. 11. Contact local service facility to replace belt
Detergent fails to mix with spray.	<ol style="list-style-type: none"> 1. Detergent siphoning tube is not submerged. 2. Detergent siphoning tube/ filter is obstructed or cracked. 3. High-pressure nozzle installed. 	<ol style="list-style-type: none"> 1. 1. Insert detergent siphoning tube into detergent. 2. Clean or replace filter/ detergent siphoning tube. 3. Install low-pressure nozzle.
Engine runs well at no-load, but bogs when load is applied.	<ol style="list-style-type: none"> 1. Engine speed too low. 	<ol style="list-style-type: none"> 1. Contact authorized servicing dealer.
Engine will not start, or starts and runs rough.	<ol style="list-style-type: none"> 1. Low oil level, "Oil Alert System". 2. Dirty air filter. 3. Out of fuel 4. Stale fuel. 5. Spark plug wire not connected to plug. 6. Bad spark plug. 7. Water in fuel. 8. Excessively rich fuel mixture. 9. Engine switch OFF. 	<ol style="list-style-type: none"> 1. Fill crankcase to proper level. 2. Clean or replace air filter. 3. Fill fuel tank. 4. Replace with fresh fuel. 5. Connect wire to spark plug. 6. Replace spark plug. 7. Drain fuel tank, replace with fresh fuel. 8. Contact authorized servicing dealer. 9. Turn engine switch ON.
Engine shuts down during operation/	<ol style="list-style-type: none"> 1. Out of fuel. 	<ol style="list-style-type: none"> 1. Fill fuel tank.
Engine lacks power.	<ol style="list-style-type: none"> 1. Dirty air filter. 	<ol style="list-style-type: none"> 1. Replace air filter.

Notes



Part No. 0L1528 Rev. C 09/20/2018
©2018 Generac Power Systems, Inc.
All rights reserved
Specifications are subject to change without notice.
No reproduction allowed in any form without prior
written consent from Generac Power Systems, Inc.



Generac Power Systems, Inc.
S45 W29290 Hwy. 59
Waukesha, WI 53189
1-888-GENERAC (1-888-436-3722)
www.generac.com/pro

Lavadora a presión
Manual del operador

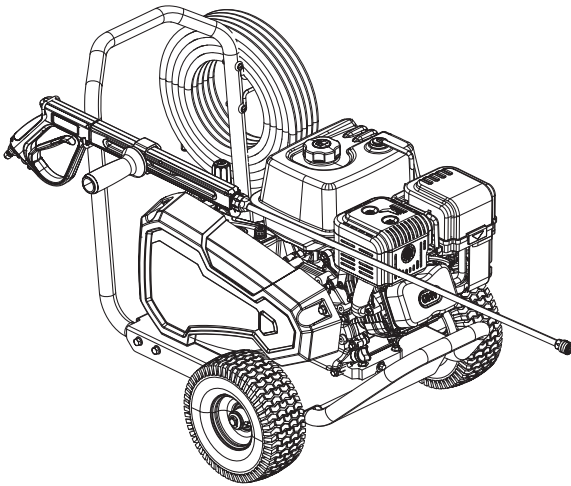

MODELO: _____

SERIE: _____

FECHA DE COMPRA: _____

Registre su producto Generac en:
register.generac.com
1-888-922-8482

Índice de contenidos

Sección 1 Introducción y seguridad

1	
Introducción	1
Reglas de seguridad	1
Símbolos de seguridad y significado	2

Sección 2 Información general y configuración

3	
Conozca su lavadora a presión	3
Información sobre emisiones	3
Retiro del contenido de la caja	4
Armado	4
Añadir aceite de motor	5
Comprobar el aceite de la bomba ...	5
Combustible	6
Suministro de agua	6
Conexión del suministro de agua	6
Conexión de la manguera y la lanza de alta presión	7
Pistola de pulverización	7
Cómo usar las boquillas	7

Sección 3 Funcionamiento

9	
Preguntas sobre uso y funcionamiento	9
Antes de poner en marcha el motor	9
Preparación de la lavadora a presión para el uso	9
Aplicación de detergente	11
Enjuague	12
Limpieza del tubo de sifón para detergente	12
Sistema de enfriamiento automático (Alivio térmico)	12

Sección 4 Mantenimiento y solución de problemas

13	
Mantenimiento	13
Programa de mantenimiento	13
Mantenimiento preventivo	13
Mantenimiento del motor	16
Mantenimiento de la bujía	17
Almacenamiento	18
Resolución de problemas	20

 **ADVERTENCIA**

**PRODUCE CÁNCER Y
DAÑOS REPRODUCTIVOS**

www.P65Warnings.ca.gov

(000393a)

Sección 1 Introducción y seguridad

Introducción



ADVERTENCIA
Consulte el manual. Lea y comprenda completamente el manual antes de usar el producto. No comprender completamente el manual puede provocar la muerte o lesiones graves.

(000100a)

Muchas gracias por comprar un producto de Generac Power Systems Inc. Esta unidad ha sido diseñada para brindar alto rendimiento, funcionamiento eficiente, y años de uso si se mantiene apropiadamente.

Si no se comprende alguna parte de este manual, comuníquese con el concesionario autorizado independiente (IASD) más cercano o comuníquese con Servicio al cliente de Generac llamando al 1-888-GENERAC (1-888-436-3722), o visite <http://www.generac.com> para todas las preguntas o inquietudes que puedan surgir.

El propietario es responsable del mantenimiento apropiado y del uso seguro del equipo. Antes de operar, poner en funcionamiento o almacenar esta lavadora a presión:

- Estudie atentamente todas las advertencias indicadas en este manual y en el producto.
- Familiarícese con este manual y la unidad antes del uso.
- Consulte la sección **Armado** del manual para obtener las instrucciones sobre los procedimientos de armado finales. Siga las instrucciones completamente.

Guarde estas instrucciones para referencia en el futuro. SIEMPRE suministre este manual a la persona que va a usar esta máquina.

La información que aparece en este manual es precisa y está basada en productos fabricados en el momento en el que se editó esta publicación. El fabricante se reserva el derecho de hacer las actualizaciones técnicas, las correcciones y las revisiones de los productos que considere necesarias sin previo aviso.

Reglas de seguridad

El fabricante no puede prever todas las circunstancias probables que podrían involucrar un peligro. Las advertencias de este manual y los rótulos y etiquetas adhesivas fijados en la unidad, por lo tanto, no incluye todas las reglas de seguridad. Si usa un procedimiento, método de trabajo o técnica de funcionamiento que el fabricante no recomienda específicamente, verifique que sea seguro para los demás. Asegúrese también de que el procedimiento, método de trabajo o técnica de funcionamiento utilizado no convierta el funcionamiento del equipo en inseguro.

En toda esta publicación, en los rótulos y en las etiquetas adhesivas fijadas en la lavadora a presión, los bloques de PELIGRO, ADVERTENCIA, PRECAUCIÓN y NOTA se usan para alertar al personal sobre instrucciones especiales acerca de una determinada operación que puede ser peligrosa si se efectúa de manera incorrecta o imprudente. Respételos cuidadosamente. Sus definiciones son las siguientes:

PELIGRO

Indica una situación peligrosa que, si no se evita, ocasionará la muerte o lesiones graves.

(000001)

ADVERTENCIA

Indica una situación peligrosa que, si no se evita, podría ocasionar la muerte o lesiones graves.

(000002)

PRECAUCIÓN

Indica una situación de riesgo que, si no se evita, puede producir lesiones leves o moderadas.

(000003)

NOTA: Las Notas contienen información adicional importante para un procedimiento y se encuentran dentro del texto de este manual.

Estas advertencias de seguridad no pueden eliminar los peligros que indican. El sentido común y el cumplimiento estricto de las instrucciones especiales mientras se desarrolla la acción o el mantenimiento son esenciales para la prevención de accidentes.

Símbolos de seguridad y significado



PELIGRO

Asfixia. Los motores funcionando producen monóxido de carbono, un gas incoloro, inodoro, y venenoso. El monóxido de carbono, si no se evita, ocasionará la muerte o lesiones graves.

(000103)



PELIGRO

Electrocución. Si no se evita el contacto del agua con una fuente de alimentación, ocasionará la muerte o lesiones graves.

(000104)



PELIGRO

Explosión e incendio. El combustible y los vapores son extremadamente inflamables y explosivos. Añada combustible en una zona bien ventilada. Mantenga alejados el fuego y las chispas. No hacerlo puede ocasionar la muerte o lesiones graves.

(000105)



ADVERTENCIA

Inyección de líquido a presión. Esta máquina genera flujos de líquido a alta presión que pueden penetrar en la piel. El líquido a presión, si penetra en la piel, puede ocasionar la muerte o lesiones graves.

(000106b)



ADVERTENCIA

Riesgo de incendio. Las superficies calientes pueden encender combustibles, produciendo un incendio. El incendio puede ocasionar la muerte o lesiones graves.

(000110)



ADVERTENCIA

Pérdida de visión. Se requiere el uso de gafas de seguridad al usar esta máquina. No usar gafas de seguridad puede ocasionar pérdida de visión permanente.

(000101)



ADVERTENCIA

Pérdida auditiva. Recomendamos protectores de oído al usar esta máquina. No usar protectores de oído puede ocasionar pérdida auditiva permanente.

(000107)



ADVERTENCIA

Superficies calientes. Al usar la máquina, no toque las superficies calientes. Mantenga la máquina alejada de los combustibles durante el uso. Las superficies calientes pueden ocasionar quemaduras graves o incendio.

(000108)



ADVERTENCIA

Riesgo de incendio. Verifique que la máquina se haya enfriado apropiadamente antes de instalar una cubierta y almacenar la máquina. Las superficies calientes pueden ocasionar un incendio.

(000109)



ADVERTENCIA

Piezas en movimiento. Mantenga la ropa, cabello, y extremidades alejados de las piezas en movimiento. No hacerlo puede ocasionar la muerte o lesiones graves.

(000111)



ADVERTENCIA

Riesgo de caídas. El uso de la máquina crea zonas mojadas y riesgos de disparo. Esté atento a las condiciones de la zona de trabajo. Una caída puede ocasionar la muerte o lesiones graves.

(000112)



ADVERTENCIA

Riesgo de caídas. No use esta máquina o cualquiera de sus componentes en superficies elevadas. Hacerlo puede ocasionar una caída, lesiones graves o la muerte.

(000114)



ADVERTENCIA

Riesgo de muerte de arranque. La cuerda de arranque se puede retraer inesperadamente si la presión de agua no se alivió de la bomba apropiadamente, creando un contragolpe. El contragolpe puede ocasionar la muerte o lesiones graves.

(000113)



ADVERTENCIA

Consulte el manual. Lea y comprenda completamente el manual antes de usar el producto. No comprender completamente el manual puede provocar la muerte o lesiones graves.

(000100a)



ADVERTENCIA

Piezas en movimiento. No use alhajas cuando ponga en marcha o trabaje con este producto. Usar alhajas al poner en marcha o trabajar con este producto puede ocasionar la muerte o lesiones graves.

(000115)



ADVERTENCIA

Lesiones personales. Riesgo de penetración de líquidos. No apunte con la pistola pulverizadora a personas, animales, dispositivos eléctricos o artículos frágiles. Mantenga la máquina fuera del alcance de los niños. En caso de no hacerlo, podría causar la muerte o lesiones graves.

(000117c)

ADVERTENCIA

Peligro ambiental. Siempre recicle las baterías en un centro de reciclado oficial de acuerdo con todas las leyes y reglamentos locales. No hacerlo puede ocasionar daños ambientales, la muerte o lesiones graves.

(000228)

ADVERTENCIA

Lesiones/Daños al equipo. Coloque la varilla en el portador y verifique que el asa esté trabada en su lugar antes de mover. No hacerlo puede ocasionar la muerte, lesiones graves y daños al equipo.

(000244)

Sección 2 Información general y configuración

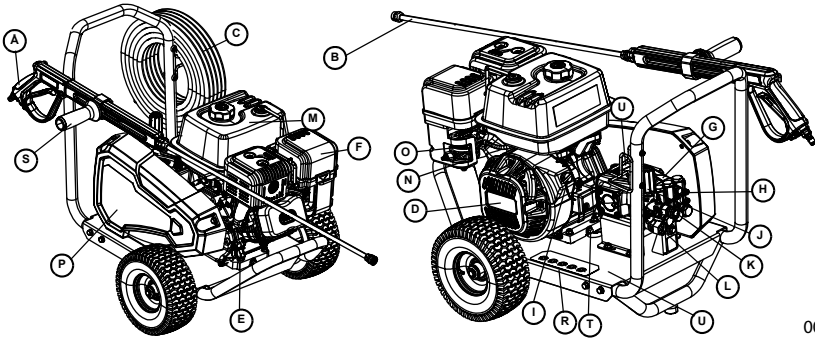

000264

Figura 2-1. Controles y funciones

Tabla 2-1. Componentes de la lavadora a presión

À	Pistola de pulverización
B	Lanza con conector rápido
C	Manguera de alta presión
D	Cuerda de arranque
E	Llenado de aceite
F	Filtro de aire
G	Bomba de alta presión
H	Válvula de alivio térmico
I	Interruptor encendido/apagado del motor
J	Válvula del descargador
K	Salida de alta presión
L	Entrada de agua
M	Tanque de combustible
N	Válvula de encendido/apagado del combustible
O	Cebador
P	Correa
R	Boquillas
S	Asa lateral ajustable
T	Tapón por vaciado de aceite
U	Ubicación del número de serie
*	Etiqueta de identificación (no se muestra) - ubicada en la carcasa del ventilador del motor
*	Filtro/Tubo del sifón del detergente (no se muestra)

Conozca su lavadora a presión



ADVERTENCIA

Consulte el manual. Lea y comprenda completamente el manual antes de usar el producto. No comprender completamente el manual puede provocar la muerte o lesiones graves.

(000100a)

Lea este manual detenidamente antes de armar y poner en funcionamiento esta unidad. Guarde este manual para referencia inmediata y en el futuro. Los manuales del propietario de repuesto están disponibles en www.generac.com.

Información sobre emisiones

La Agencia de Protección Ambiental (EPA) de los EE. UU. (y la Junta de Recursos del Aire de California [CARB] para los equipos certificados conforme a las normas de California) requiere(n) que este motor cumpla las normativas sobre el escape de gases y emisiones por evaporación. Ubique en el motor la etiqueta adhesiva sobre cumplimiento de las normas referidas a emisiones para determinar las normativas que cumple el motor, y para determinar las emisiones que incluye la garantía. El motor está certificado de acuerdo con las normas de emisiones de gasolina aplicables. Es importante seguir las especificaciones sobre mantenimiento en la sección Mantenimiento para asegurarse de que el motor cumple con las normas de emisiones aplicables durante la vida útil del producto. Este motor utiliza un ajuste de carburación pobre y otros sistemas para reducir las emisiones. Manipular o alterar el sistema de control de emisiones puede aumentar el nivel de emisiones y podría constituir una infracción de la Ley Federal o de California. Los actos que constituyen manipulación incluyen, aunque no se limitan a, los que se especifican a continuación:

- Supresión o alteración de cualquiera de las piezas de los sistemas de entrada de aire, combustible o sistema de escape de gases.
- Alterar o interferir en el acoplamiento del regulador o el mecanismo de ajuste de velocidad para hacer que el motor funcione fuera de los parámetros de diseño.

El motor debe ser inspeccionado o reparado por un distribuidor de servicio si se presentan los siguientes síntomas:

- Problemas de arranque o atasco tras el arranque
- Ralentí brusco
- Fallos de encendido o detonaciones bajo carga
- Postcombustión (detonaciones)
- Formación de humo de escape negro o alto consumo de combustible

NOTA: El mantenimiento, la sustitución o reparación de los dispositivos y sistemas de control de emisiones puede ser llevada a cabo por una persona o por un establecimiento pequeño de reparación de motores. Para que puedan ser cubiertos por la garantía, todos los trabajos de mantenimiento de control de emisiones deben ser llevados a cabo por un distribuidor autorizado por fábrica. Consulte la garantía de emisiones para obtener información más detallada.

Retiro del contenido de la caja

1. Abra la caja completamente cortando cada esquina de arriba abajo.
2. Retire y verifique el contenido de la caja antes del armado. La caja debe contener uno de cada uno de los siguientes componentes:
 - Unidad principal
 - Manguera de alta presión
 - Manguera y filtro del sifón
 - Pistola de pulverización
 - Lanza con conector rápido
 - Botella de aceite
 - Bolsa de piezas
 - Manual del propietario
 - Tarjeta de registro del cliente
 - Bolsa con boquillas de colores
3. Llame al Servicio al cliente de Generac al 1-888-436-3722 con el número de modelo y número de serie de la unidad para cualquier artículo que falte en la caja.
4. Registre el modelo, el número de serie y la fecha de compra en la tapa de este manual.

Armado



ADVERTENCIA

Consulte el manual. Lea y comprenda completamente el manual antes de usar el producto. No comprender completamente el manual puede provocar la muerte o lesiones graves.

(000100a)

Llame al servicio al cliente de Generac al 1-888-436-3722 para comunicar cualquier problema o duda referente al armado. Tenga disponible a mano el modelo y el número de serie.

1. Inserte las boquillas de colores en los espacios que se proporcionan (**Figura 2-2**).

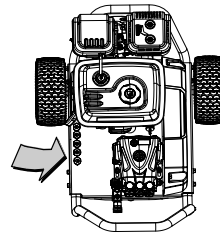

000265

Figura 2-2. Insertar boquillas (el número puede variar)

2. Coloque la pistola de pulverización y la extensión de la boquilla en el soporte de la pistola de pulverización.
3. Consulte la **Figura 2-3**. Conecte el tubo de sifón.

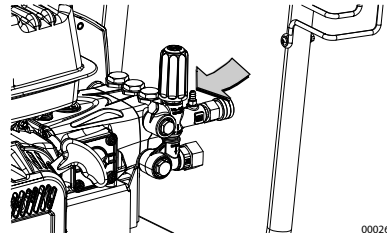

000266

Figura 2-3. Ubicación del tubo de sifón

Añadir aceite de motor

1. Coloque la lavadora a presión en una superficie plana y nivelada.
2. Limpie la zona de llenado y retire el tapón/varilla de medición de llenado de aceite de color naranja (*Figura 2-4*).



Figura 2-4. Añadir aceite de motor

3. Con un embudo (opcional), eche el aceite en la abertura de llenado de aceite. Consulte [Recomendaciones sobre el aceite de motor](#).

NOTA: Algunas unidades tienen más de una ubicación de llenado de aceite. En estos casos, solo es necesario usar uno de los puntos de llenado de aceite.

4. Compruebe de vez en cuando hasta que el nivel de aceite esté entre la "L" y la "H" de la varilla (*Figura 2-5*). **No lo llene en exceso.**

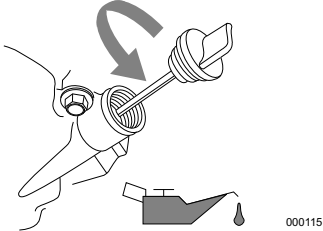
NOTA: Cualquier intento de arrancar o girar el motor antes de que se haya puesto a punto con el aceite recomendado puede causar una falla en el motor.

5. Instale la tapa de llenado/varilla de medición y apriete con la mano.



Figura 2-5. Rango de funcionamiento seguro

Comprobar el aceite de la bomba

1. Coloque la lavadora a presión en una superficie plana y nivelada.
2. Limpie la zona de llenado de aceite y retire la varilla/tapón venteado (*Figura 2-1*).

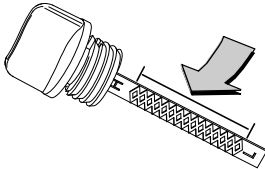

Figura 2-6. Comprobar el aceite de la bomba

3. Compruebe que el nivel de aceite se encuentra dentro de las marcas de la varilla de medición (*Figura 2-5*). Si es necesario añadir aceite, consulte la sección Mantenimiento. **NO LO LLENE EN EXCESO.**
4. Consulte [Mantenimiento preventivo](#) para obtener información adicional.
5. Coloque la varilla de medición de aceite hasta que quede bien apretada.
6. Limpie el aceite que haya podido quedar derramada.

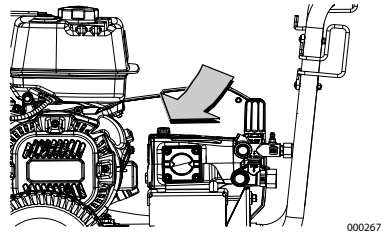

Figura 2-7. Varilla de medición de aceite de la bomba

Combustible

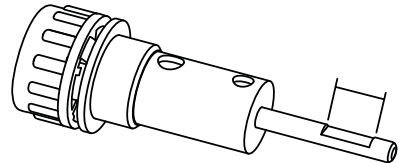

PELIGRO

Explosión e incendio. El combustible y los vapores son extremadamente inflamables y explosivos. Añada combustible en una zona bien ventilada. Mantenga alejados el fuego y las chispas. No hacerlo puede ocasionar la muerte o lesiones graves. (000105)

Los requisitos para el combustible son los siguientes:

- Gasolina limpia, fresca y sin plomo.
 - Calificación mínima de 87 octanos/87 AKI (91 RON).
 - Es aceptable hasta un 10 % de etanol (gasohol).
 - NO use E85.
 - NO use una mezcla de gasóleo.
 - NO modifique el motor para que funcione con combustibles alternativos. Añada un estabilizador de combustible antes de almacenarlo.
1. Verifique que la unidad esté APAGADA y que se enfríe durante un mínimo de dos minutos antes de volver a echar combustible.
 2. Coloque la unidad en terreno nivelado en una zona bien ventilada.
 3. Limpie la zona alrededor de la tapa de combustible y retire la tapa lentamente.
 4. Añada lentamente el combustible recomendado. No lo llene en exceso.



Figura 2-8. Añadir el combustible recomendado

5. Instale la tapa de combustible.

NOTA: Permita que el combustible derramado se evapore antes de poner en marcha la unidad.

Suministro de agua

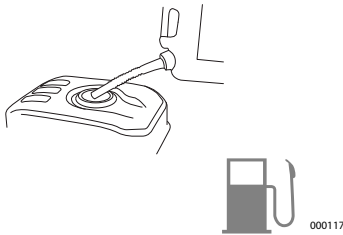
NOTA: NO haga funcionar la unidad sin un suministro de agua suficiente. No respetar los requisitos de suministro de agua anulará la garantía de la unidad.

El suministro de agua debe cumplir los siguientes requisitos:

- NO haga sifón con agua estancada para el suministro de agua.
- La temperatura del agua debe ser inferior a 100 °F (38 °C).
- El largo de la manguera de suministro de agua no debe superar los 50 pies (15,2 m).
- El agua debe superar 3,8 galones por minuto (17,3 litros por minuto) y no estar por debajo de 30 psi (206,8 kPa).
- NO use una válvula de una vía, rompedor de vacío, o válvula de retención en ninguna parte del suministro de agua.

Conexión del suministro de agua

1. Retire y deseche la tapa de transporte de la entrada de agua a la bomba.
2. Haga correr agua durante 30 segundos antes de la conexión para eliminar residuos.
3. Consulte la [Figura 2-9](#). Inspeccione el tamiz de entrada (A) para comprobar si hay residuos. Limpie o sustituya el tamiz según sea necesario. NO haga funcionar la lavadora a presión si falta el tamiz de entrada o está dañado.



Figura 2-9. Conexión del suministro de agua

4. Conecte la manguera de suministro de agua a la entrada de agua de la bomba (A) y apriete con la mano.
5. Conecte la manguera de alta presión a la bomba (B).

Conexión de la manguera y la lanza de alta presión

1. Consulte la [Figura 2-10](#). Conecte la lanza en la pistola de pulverización y apriete con la mano.

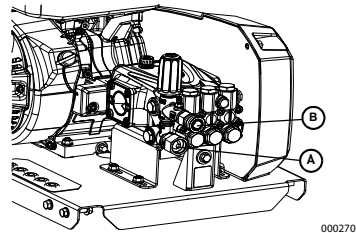
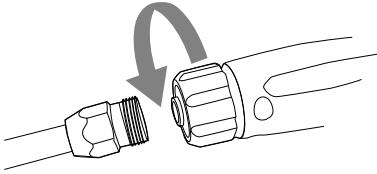

000120

Figura 2-10. Conexión de la lanza

2. Consulte la [Figura 2-11](#). Conecte la lanza en la pistola de pulverización y apriete con la mano.

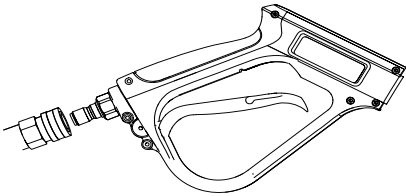

000269

Figura 2-11. Conexión de la manguera y la lanza de alta presión

Pistola de pulverización

Familiarícese con el disparador y el sistema de seguro de la pistola de pulverización antes del uso.

Consulte la [Figura 2-12](#). Con la unidad apagada sostenga la pistola de pulverización y apriete el gatillo para aprender como se puede activar y desactivar el mecanismo del gatillo y el sistema de seguro.

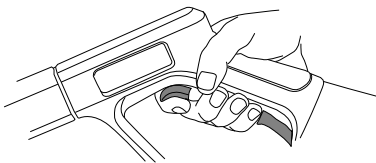

00012:

Figura 2-12. Pistola de pulverización (típica)

3. Conecte el agua y apriete el gatillo para purgar de aire el sistema de la bomba.
4. Verifique que la pistola de pulverización esté en OFF con el seguro enganchado antes de poner en marcha la lavadora a presión.

Cómo usar las boquillas

1. Consulte la guía de selección de boquillas y seleccione la boquilla correcta para cada tarea.
2. Consulte la [Figura 2-13](#). Tire hacia atrás del collar de conexión rápida e instale la boquilla.

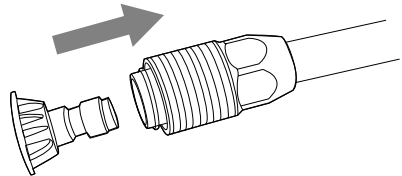



000125

Figura 2-13. Insertar boquilla

3. Libere el collar de conexión rápida para fijar la boquilla.
4. Verifique que la boquilla esté bloqueada en su lugar.

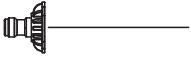
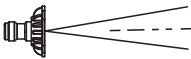
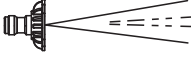
Guía para selección de la boquilla

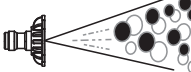
Boquilla de presión de chorro fuerte (Roja)		MÁXIMA - Presión más alta y caudal más bajo para superficies resistentes o difíciles de alcanzar como las de segundo piso, remoción de pintura, manchas de aceite, remoción de óxido, y otras sustancias resistentes (alquitrán, caucho, grasa, cera, etc.).
Boquilla de presión para franjas (Amarilla)		MEDIA - Presión más alta y caudal medio para quitar manchas en superficies duras porosas como aceras de concreto, pisos de garaje y patios de ladrillo.
Boquilla de presión para limpieza (Verde)		GENERAL - Presión y caudal medios para la mayor parte de la limpieza de propósitos múltiples como los revestimientos de casas, patios de ladrillo, plataformas de madera, aceras y veredas, pisos de garaje, etc.
Boquilla de presión para lavado (Blanca)		DELICADO - Presión más baja y caudal más alto para limpieza suave de automóviles/camionetas, botes, vehículos recreativos, muebles de patio, equipos de jardinería, etc.
Boquilla para detergente (Negra)		ÚNICAMENTE DETERGENTE (NEGRA) - Use detergentes/jabones seguros para la hidrolavadora para ayudar a disgregar suciedad o mugre resistente sobre diferentes superficies.

000245

Sección 3 Funcionamiento

Preguntas sobre uso y funcionamiento

Llame al Servicio al cliente de Generac al 1-888-436-3722 con las preguntas o dudas acerca del funcionamiento y mantenimiento de la unidad.

Antes de poner en marcha el motor

1. Verifique si el nivel de aceite de motor es correcto.
2. Verifique si el nivel de combustible nuevo es correcto.
3. Verifique que todos los adaptadores de conexión y acopladores estén fijados con seguridad.
4. Verifique que hay suficiente suministro de agua y que está conectado correctamente.
5. Verifique si la unidad está fija sobre terreno nivelado, con separación adecuada y en una zona bien ventilada.

Preparación de la lavadora a presión para el uso

1. Coloque la unidad sobre terreno nivelado, dentro de la separación especificada requerida.
2. Conecte el suministro de agua apropiado.

Emplazamiento de la lavadora a presión para el uso



PELIGRO

Asfixia. Los motores funcionando producen monóxido de carbono, un gas incoloro, inodoro, y venenoso. El monóxido de carbono, si no se evita, ocasionará la muerte o lesiones graves.

(000103)



ADVERTENCIA

Riesgo de incendio. Las superficies calientes pueden encender combustibles, produciendo un incendio. El incendio puede ocasionar la muerte o lesiones graves.

(000110)



ADVERTENCIA

Superficies calientes. Al usar la máquina, no toque las superficies calientes. Mantenga la máquina alejada de los combustibles durante el uso. Las superficies calientes pueden ocasionar quemaduras graves o incendio.

(000108)

Es una violación del California Public Resources Code (Código de recursos públicos de California), Sección 4442, usar u operar el motor en tierras cubiertas de bosque, maleza o pasto excepto si el sistema de escape tiene un supresor de chispas, como se define en la Sección 4442, y éste está mantenido en condiciones de trabajo eficaces. Otros estados o jurisdicciones federales pueden tener leyes similares.

Accione la lavadora a presión únicamente en exteriores en una zona bien ventilada. Nunca accione la lavadora a presión en interiores, o en un espacio cerrado. Esté atento a las aberturas y sistemas de ventilación de edificios donde el escape puede entrar durante el uso.

- Verifique que la lavadora a presión esté colocada sobre terreno nivelado para evitar volcar durante el funcionamiento.
- Use la unidad exclusivamente en exteriores. Verifique que los gases de escape no entren a una zona cerrada a través de ventanas, puertas, entradas de ventilación.
- Consulte la [Figura 3-1](#). Mantenga por lo menos 5 pies (1,5 m) de separación en todos los costados de la lavadora a presión, incluso hacia arriba, de viviendas y combustibles.

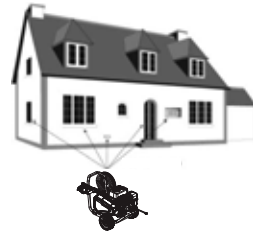

000271

Figura 3-1. Cinco pies (1,5 m) de separación mínima

Puesta en marcha de la lavadora a presión

NOTA: NO haga funcionar la lavadora a presión sin que haya un suministro de agua suficiente conectado. El daño al equipo por no seguir esta instrucción anulará la garantía.

1. Conecte el suministro de agua apropiado.
2. Consulte la [Figura 3-2](#). Mueva la válvula de combustible (B) a la posición ON.
3. Mueva la palanca del cebador (A) a la posición CERRADO.



Figura 3-2. Válvula de combustible y cebador

NOTA: Para un motor caliente, verifique que la palanca del cebador esté en la posición de ABIERTO.

4. Consulte la **Figura 3-3**. Gire el interruptor del motor a ON.

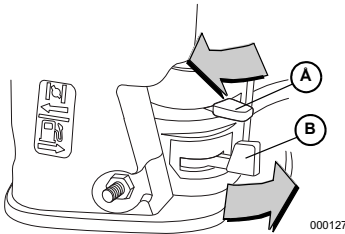

Figura 3-3. Interruptor del motor



Figura 3-4. Arranque del motor con tirador y cuerda

8. Devuelva lentamente el tirador de la cuerda de arranque. **NO** deje que el tirador golpee contra la carcasa.
9. Consulte la **Figura 3-5**. Cuando el motor se ponga en marcha, empuje lentamente la palanca del cebador a la posición ABIERTO (A) a medida que el motor se calienta. Si el motor falla intermitentemente, mueva la palanca del cebador a la posición de CERRADO, luego a la ABIERTO.

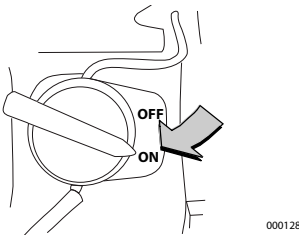

Figura 3-5. Válvula de combustible y cebador

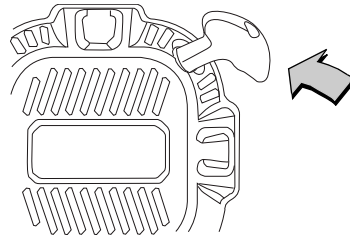
- Si el motor falla en el arranque después de seis tirones, mueva la palanca del cebador hacia la posición OPEN (Abierto) y repita los pasos 6 a 9.

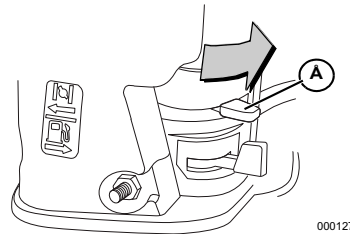

ADVERTENCIA

Pérdida de visión. Se requiere el uso de gafas de seguridad al usar esta máquina. No usar gafas de seguridad puede ocasionar pérdida de visión permanente.

(000101)

5. Alivie la presión de la pistola de pulverización.
6. Sujete la unidad para que no se mueva al tirar de la cuerda de arranque.
7. Consulte la **Figura 3-4**. Sujete firmemente el tirador de la cuerda. Tire lentamente hasta que sienta resistencia. Luego tire rápidamente para poner en marcha al motor.



ADVERTENCIA

Riesgo de la cuerda de arranque. La cuerda de arranque se puede retraer inesperadamente si la presión de agua no se alivió de la bomba apropiadamente, creando un contragolpe. El contragolpe puede ocasionar la muerte o lesiones graves.

(000113)



ADVERTENCIA

Lesiones personales. Riesgo de penetración de líquidos. No apunte con la pistola pulverizadora a personas, animales, dispositivos eléctricos o artículos frágiles. Mantenga la máquina fuera del alcance de los niños. En caso de no hacerlo, podría causar la muerte o lesiones graves.

(000117c)



ADVERTENCIA

Inyección de líquido a presión. Esta máquina genera flujos de líquido a alta presión que pueden penetrar en la piel. El líquido a presión, si penetra en la piel, puede ocasionar la muerte o lesiones graves.

(000106b)



ADVERTENCIA

Riesgo de incendio. Las superficies calientes pueden encender combustibles, produciendo un incendio. El incendio puede ocasionar la muerte o lesiones graves.

(000110)



ADVERTENCIA

Superficies calientes. Al usar la máquina, no toque las superficies calientes. Mantenga la máquina alejada de los combustibles durante el uso. Las superficies calientes pueden ocasionar quemaduras graves o incendio.

(000108)

Parada de la lavadora a presión



ADVERTENCIA

Inyección de líquido a presión. Esta máquina genera flujos de líquido a alta presión que pueden penetrar en la piel. El líquido a presión, si penetra en la piel, puede ocasionar la muerte o lesiones graves.

(000106b)

IMPORTANTE: La pistola de pulverización atrapa agua a alta presión, aunque el motor esté parado y el agua desconectada. Siempre apunte la pistola de pulverización hacia una dirección segura y apriete el gatillo de la pistola de pulverización para liberar la alta presión. Enganche el seguro del gatillo cuando no esté en uso.

1. Suelte el gatillo de la pistola de pulverización.
2. Gire el interruptor del motor a la posición OFF.
3. Apriete el gatillo de la pistola de pulverización y libere el agua a alta presión.
4. Enganche el seguro de gatillo.
5. Cierre el suministro de agua.

NOTA: Mantenga la manguera de alta presión conectada a la bomba y a la pistola pulverizadora mientras el sistema está presurizado.

Aplicación de detergente



ADVERTENCIA

Inyección de líquido a presión. Esta máquina genera flujos de líquido a alta presión que pueden penetrar en la piel. El líquido a presión, si penetra en la piel, puede ocasionar la muerte o lesiones graves.

(000106b)



ADVERTENCIA

Lesiones personales. Riesgo de penetración de líquidos. No apunte con la pistola pulverizadora a personas, animales, dispositivos eléctricos o artículos frágiles. Mantenga la máquina fuera del alcance de los niños. En caso de no hacerlo, podría causar la muerte o lesiones graves.

(000117c)

NOTA: NO use líquidos cáusticos con la lavadora a presión. Use SOLO detergentes seguros para lavadoras a presión. Siga toda las instrucciones del fabricante que aparecen en la etiqueta del detergente.

Aplice el detergente tal y como se especifica a continuación.

1. Prepare la solución de detergente según lo requiera la tarea.
2. Verifique que el tubo de sifón quede totalmente sumergido en detergente.
3. Al insertar el tubo de sifón en la botella de solución de detergente, tienda el tubo para evitar que entre en contacto con el silenciador.
4. Verifique que esté instalada la boquilla negra para detergente.

NOTA: El detergente no se puede aplicar con una boquilla de alta presión (amarilla, blanca, verde o roja). Use solo la boquilla negra con el detergente.

5. Ponga en marcha el motor.
6. Sujete con firmeza la pistola de pulverización con ambas manos cuando use un chorro de alta presión para evitar que se produzcan lesiones cuando la pistola de pulverización retroceda.
7. Aplique un chorro de alta presión a un área pequeña y, a continuación, inspeccione la superficie para comprobar si se han producido daños. Si observa que no se han producido daños, continúe aplicando detergente.
8. Aplique detergente a una superficie seca. Comience en la porción inferior de la zona que va a ser lavada y trabaje hacia arriba usando pasadas largas, uniformes y superpuestas.

IMPORTANTE: Lave con agua abundante el sistema de sifón detergente después de cada uso. Comuníquese con un concesionario autorizado o centro de servicio calificado si tiene alguna duda.

Enjuague



ADVERTENCIA

Riesgo de caídas. El uso de la máquina crea zonas mojadas y riesgos de disparo. Esté atento a las condiciones de la zona de trabajo. Una caída puede ocasionar la muerte o lesiones graves.

(000112)



ADVERTENCIA

Riesgo de caídas. No use esta máquina o cualquiera de sus componentes en superficies elevadas. Hacerlo puede ocasionar una caída, lesiones graves o la muerte.

(000114)

1. Retire la boquilla negra para detergente de la lanza.
2. Seleccione e instale la boquilla de alta presión que desee.
3. Apunte la pistola de pulverización hacia una dirección segura y apriete el gatillo para evacuar el detergente restante del sistema.
4. Mantenga la pistola de pulverización a una distancia segura de la zona que planifica pulverizar.
5. Sujete con firmeza la pistola de pulverización con ambas manos cuando use un chorro de alta presión para evitar que se produzcan lesiones cuando la pistola de pulverización retroceda.
6. Aplique un chorro de alta presión a un área pequeña y, a continuación, inspeccione la superficie para comprobar si se han producido daños. Si observa que no se han producido daños, continúe enjuagando.
7. Comience en la parte superior de la zona que va a ser enjuagada, trabajando hacia abajo con la misma superposición de pasadas que la usada para limpiar.

Limpieza del tubo de sifón para detergente

Lave con agua abundante el tubo de sifón para detergente después de cada uso antes de parar el motor.

1. Coloque el tubo/filtro de sifón para detergente en un cubo de agua limpia.
2. Retire la boquilla de alta presión de la extensión de la boquilla.
3. Seleccione e instale la boquilla negra para detergente.
4. Lave durante 1-2 minutos.
5. Apague el motor.
6. Siempre apunte la pistola de pulverización hacia una dirección segura y apriete el gatillo de la pistola de pulverización para liberar el agua retenida a alta presión. Enganche el seguro de gatillo.

Después de cada uso

NO permita que el agua quede en la unidad durante períodos prolongados. Los sedimentos o minerales se pueden depositar sobre piezas de la bomba y congelar la acción de la bomba. Siga estos procedimientos después de cada uso:

1. Apague el motor.
2. Cierre el suministro de agua.
3. Apunte la pistola de pulverización hacia una dirección segura y apriete el gatillo para aliviar la presión atrapada.
4. Deje que el motor se enfríe.
5. Desconecte las mangueras de la pistola de pulverización y la salida de alta presión de la bomba. Vacíe el agua de las mangueras, pistola de pulverización y lanza. Use un trapo para limpiar los componentes.
6. Verifique que el interruptor de arranque del motor y la válvula de combustible están apagados.
7. Tire del tirador de la cuerda de arranque seis veces aproximadamente para quitar el líquido remanente de la bomba.
8. Almacene la unidad en una zona limpia y seca.

NOTA: Si va a almacenar durante más de 30 días, consulte la sección Almacenamiento.

Sistema de enfriamiento automático (Alivio térmico)

Cuando la lavadora a presión funciona durante 3 a 5 minutos sin activación de la pistola de pulverización, el agua circulando en la bomba puede alcanzar temperaturas por encima de 133 °F (56,1 °C). El sistema de alivio térmico se engrana para enfriar la bomba descargando el agua caliente en el suelo.

Sección 4 Mantenimiento y solución de problemas

Mantenimiento

El mantenimiento regular mejorará el rendimiento y prolongará la vida útil del motor/equipo. Generac Power Systems, Inc. recomienda que todo el trabajo de mantenimiento sea efectuado por un Concesionario de servicio autorizado independiente (IASD). El mantenimiento regular, sustitución o reparación de los dispositivos y sistemas de control de emisiones puede ser efectuado por cualquier taller de reparaciones o mecánico elegido por el propietario. Sin embargo, para obtener servicio de garantía gratuito, el trabajo debe ser efectuado por un Concesionario de servicio autorizado independiente (IASD). Vea la garantía de emisiones.

La garantía de la lavadora a presión no cubre elementos sometidos a abuso o negligencia por parte del operador. Para recibir el valor completo de la garantía, el operador debe mantener la lavadora a presión según las instrucciones de este manual, y también almacenar la unidad de la manera adecuada tal y como se detalla en [Almacenamiento](#).

NOTA: Llame al 1-888-GENERAC (1-888-436-3722) con las preguntas que tenga acerca de la sustitución de componentes.

NOTA: Todo el mantenimiento y los ajustes requeridos deben efectuarse en cada estación tal y como se detalla en [Programa de mantenimiento](#).

Programa de mantenimiento

Respete los intervalos de mantenimiento programado, lo que ocurra primero acorde al uso.

NOTA: Las condiciones adversas pueden requerir mantenimiento más frecuente.

Cada 5 horas
Cambio de aceite de motor
Cada 8 horas o diariamente
Inspección/limpieza del tamiz de entrada de agua*
Inspección de la manguera de alta presión
Inspección de la manguera/filtro de sifón para detergente
Inspección de la pistola de pulverización y el conjunto para comprobar si hay fugas
Limpieza de residuos
Inspección del nivel de aceite de motor
Inspección del nivel de aceite de la bomba
Cada 50 horas o cada estación
Inspección/limpieza del tamiz de entrada de agua*

Inspección/limpieza del filtro de aire**
Cambio de aceite de la bomba**
Cambio de aceite de motor**
Inspección del silenciador y supresor de chispas*
Cada 100 horas o cada estación
Mantenimiento de la bujía
* Limpiar si está obstruido. Sustituir si está perforado o roto. ** Efectuar el mantenimiento más frecuentemente en condiciones de suciedad o polvo.

Mantenimiento preventivo

La suciedad o los residuos pueden causar funcionamiento incorrecto y daños en el equipo. Limpie la lavadora a presión diariamente o antes de cada uso. Mantenga la zona alrededor y detrás del silenciador sin residuos de combustible. Inspeccione todas las aberturas de aire de enfriamiento en la lavadora a presión.

- Use un paño húmedo para limpiar las superficies exteriores.
- NO inserte ningún objeto a través de las aberturas de aire de enfriamiento.
- Use un cepillo de cerdas suaves para aflojar la suciedad, aceite, etc. compactada.
- Use una aspiradora para recoger la suciedad y residuos sueltos.

Inspección y limpieza del tamiz de entrada

Inspeccione el tamiz en la entrada de agua de la bomba. Limpie el tamiz obstruido y sustitúyalo si está dañado.

Inspección de las mangueras de alta presión

Las mangueras de alta presión pueden desarrollar fugas como producto del desgaste, dobleces o mal uso. Inspeccione las mangueras antes de cada uso. Inspeccione en busca de cortes, fugas, abrasiones, protuberancias, y daños o desplazamiento de los acoplamientos. Si existen estas condiciones, sustituya la manguera de inmediato.

NOTA: NO repare una manguera de alta presión. Sustituya con una manguera que cumpla o exceda la presión nominal máxima de la unidad.

Inspección del tubo de sifón para detergente

Inspeccione el filtro en el tubo para detergente y límpielo si está obstruido. El tubo debe ajustarse apretadamente en el adaptador dentado para conexión. Examine el tubo en busca de fugas o desgarros. Sustituya el filtro o el tubo si alguno está dañado.

Inspección de la pistola de pulverización

Consulte la [Figura 4-1](#).

NOTA: Sustituya la pistola de pulverización de inmediato si falla en cualquiera de los pasos de la prueba.

1. Verifique que la conexión de la manguera de la pistola de pulverización sea correcta.
2. Apriete y suelte el gatillo.

NOTA: Al soltarlo, el gatillo debe volver a su lugar y quedar trabado por la fuerza del resorte.

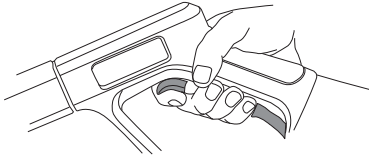

000123

Figura 4-1. Prueba de la pistola de pulverización (típica)

Mantenimiento de la boquilla

Una sensación de pulsación sentida al apretar el gatillo de la pistola de pulverización puede ser causada por presión excesiva de la bomba. Las causas típicas de presión excesiva de la bomba son la obstrucción o restricción de la boquilla. Limpie la boquilla inmediatamente como sigue:



⚠ ADVERTENCIA

Inyección de líquido a presión. Esta máquina genera flujos de líquido a alta presión que pueden penetrar en la piel. El líquido a presión, si penetra en la piel, puede ocasionar la muerte o lesiones graves.

(000106b)

1. Apague el motor y cierre el suministro de agua.

NOTA: Mantenga la manguera de alta presión conectada a la bomba y a la pistola de pulverización mientras el sistema está presurizado.

2. Alivie la presión de agua de la pistola de pulverización.
3. Retire la boquilla de la lanza.
4. Consulte la [Figura 4-2](#). Use un sujetapapeles para retirar los residuos.

5. Consulte la [Figura 4-3](#). Retire la lanza de la pistola de pulverización y lave completamente en sentido inverso.
6. Coloque la boquilla en la lanza.
7. Instale la lanza en la pistola de pulverización.

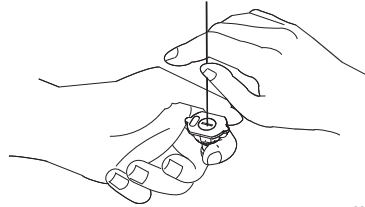

000109

Figura 4-2. Retiro de residuos



000131

Figura 4-3. Lavado de la lanza en sentido inverso

8. Verifique que la manguera esté conectada a la entrada de agua de la bomba y que la manguera de alta presión esté conectada a la pistola de pulverización y a la bomba.
9. Abra el agua.
10. Ponga en marcha el motor.
11. Pruebe la lavadora a presión para que funcione con cada boquilla de conexión rápida.

Cambio de aceite de la bomba

1. Limpie la zona alrededor del tapón de vaciado de aceite ([Figura 2-1](#)).
2. Coloque un recipiente pequeño debajo del tapón de vaciado de aceite para atrapar el aceite.
3. Retire el tapón de vaciado de aceite. Drene completamente.
4. Coloque el tapón de vaciado de aceite. No lo apriete en exceso.
5. Limpie el área alrededor de la varilla de medición de aceite de la bomba.
6. Rellene la bomba con aceite SAE 15W40 sin detergente. El nivel de aceite debe estar entre las marcas de la varilla de medición ([Figura 2-5](#)). No lo llene en exceso.
7. Coloque la varilla de medición de aceite hasta que quede bien apretada.
8. Limpie el aceite que haya podido quedar derramada.



Figura 4-4. Vaciado del aceite de la bomba



Figura 4-5. Varilla de medición de aceite de la bomba

Sustitución de la correa

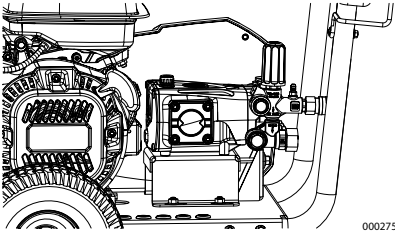
Si fuera necesario sustituir la correa en el caso de que se rompiera o si se produce una pérdida repentina de presión:

1. Quite la correa.
2. Consulte la [Figura 4-6](#). Afloje las tuercas (A) y el tornillo tensor (B).

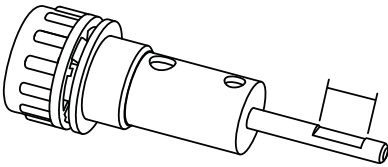

Figura 4-6. Aflojar tuercas

3. Empuje la bomba hacia el motor ([Figura 4-7](#)).

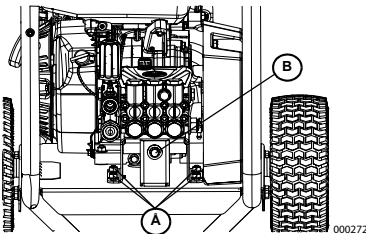

Figura 4-7. Empuje de la bomba hacia el motor

4. Retire la correa antigua e instale la nueva.
5. Consulte la [Figura 4-8](#). Separe la bomba del motor de manera que la correa quede aproximadamente 2/3 de la ranura del soporte de la bomba (A). Apriete la correa.

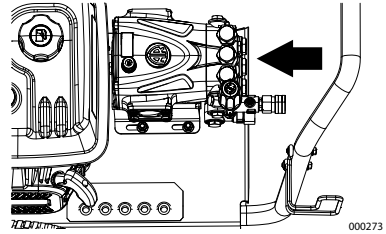

Figura 4-8. Separación de la bomba del motor

6. Apriete el tornillo tensor (B) (página 15). Las poleas deberían estar alineadas a 1° de distancia una de la otra y la correa nueva debería estar tensionada a ~90,5 lbs. (desviación de 1/8" bajo 8,3 lbs. con un indicador de tensión).
7. Apriete los cuatro tornillos (A) (página 15).
8. Cambie la correa antes de poner en marcha la unidad.

Mantenimiento del motor

Recomendaciones sobre el aceite de motor

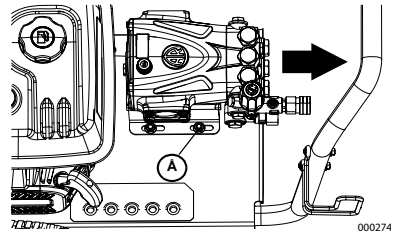
Para mantener la garantía del producto, el aceite de motor se debe mantener conforme a las recomendaciones de este manual. Para su comodidad, hay disponibles kits de mantenimiento para usar en este producto que incluyen aceite de motor, filtro de aceite, bujía(s), una toalla de taller y embudo. Estos kits se pueden obtener de un Concesionario de servicio autorizado independiente (IASD).

El clima determina la viscosidad apropiada del aceite de motor. Vea el cuadro para seleccionar la viscosidad correcta.

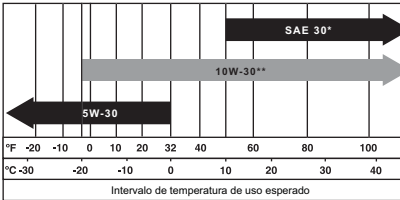

00013

Figura 4-9. Viscosidad del aceite

* Por debajo de 50 °F (10 °C) el uso de SAE 30 dará como resultado un arranque irregular.

** Por encima de 80 °F (27 °C), el uso de 10W30 puede causar incremento en el consumo de aceite. Inspeccione el nivel de aceite más frecuentemente.

Inspección del nivel de aceite de motor

Inspeccione el nivel de aceite de motor antes de cada uso, o cada 8 horas de funcionamiento.

1. Coloque la lavadora a presión en una superficie nivelada.
2. Limpie la zona alrededor de la abertura de llenado de aceite.
3. Consulte la **Figura 4-10**. Retire el tapón de llenado de aceite y limpie la varilla de medición.

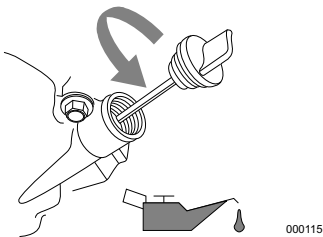

000115

Figura 4-10. Llenado de aceite de motor

4. Consulte la **Figura 4-11**. Enrosque la varilla de medición dentro de la boca de llenado. Verifique que el nivel de aceite en la varilla de medición es correcto.

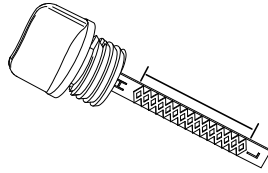

000116

Figura 4-11. Rango de funcionamiento seguro

5. Añada el aceite de motor recomendado según sea necesario.
6. Cambie el tapón de llenado y apriete con la mano.

NOTA: Algunas unidades tienen más de una ubicación de llenado de aceite. En estos casos, solo es necesario usar uno de los puntos de llenado de aceite.

Cambio de aceite de motor

Cuando use la lavadora a presión en condiciones extremas de suciedad o polvo, o en clima extremadamente caluroso, cambie el aceite más frecuentemente.

NOTA: No contamine. Conserve los recursos. Devuelva el aceite usado a los centros de recolección.

Cambie el aceite mientras el motor aún está caliente del funcionamiento, como sigue:

1. Coloque la lavadora a presión en una superficie nivelada.
2. Desconecte el cable de bujía de la bujía y coloque el cable donde no pueda hacer contacto con la bujía.
3. Limpie la zona alrededor de la abertura de punto de llenado de aceite y del tapón de vaciado de aceite.
4. Retire la tapa de llenado de aceite.
5. Consulte la **Figura 4-12**. Retire el tapón de vaciado de aceite (A) y vacíe el aceite completamente en un recipiente adecuado.
6. Instale el tapón de vaciado de aceite y apriételo con seguridad.
7. Consulte la **Figura 4-11**. Vierta el aceite lentamente en la abertura de llenado de aceite hasta que el nivel de aceite esté entre las marcas L y H en la varilla de medición. NO lo llene en exceso.
8. Coloque el tapón de llenado y apriete con la mano.
9. Limpie el aceite que haya podido quedar derramada.

10. Deseche apropiadamente el aceite conforme a todos los reglamentos correspondientes.



Figura 4-12. Tapón de vaciado de aceite

Filtro de aire

El motor no funcionará correctamente y se puede dañar si lo usa con un depurador de aire sucio. Realice el mantenimiento del depurador de aire más frecuentemente en condiciones de suciedad o polvo.

Para efectuar el mantenimiento del depurador de aire:

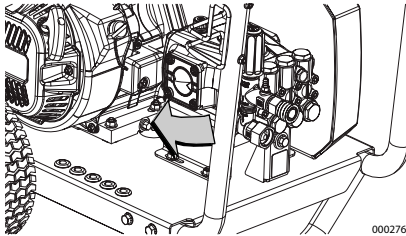
1. Consulte la **Figura 4-13**. Quite la cubierta del depurador de aire (A).
2. Retire el o los elemento(s) de filtro (B).
3. Inspeccione el o los elemento(s) del filtro y sustituya si es necesario. Para pedir repuestos, comuníquese con Servicio al cliente de Generac llamando al 1-888-GENERAC (888-436-3722) para obtener el nombre del concesionario de servicio autorizado independiente más cercano.
4. Limpie el elemento de espuma del filtro con agua jabonosa tibia. Enjuague y deje secar completamente. Sumerja en aceite limpio y escurra el aceite que sobre.
5. Golpee levemente el elemento del filtro de papel varias veces sobre una superficie dura para quitar la suciedad. También se puede usar aire comprimido (que no exceda 30 psi [207 kPa]) para soplar a través del elemento del filtro desde el interior.
6. Use un trapo limpio húmedo para quitar la suciedad del interior de la cubierta del depurador de aire.
7. Coloque el o los elemento(s) del filtro de aire limpiado o nuevo en su lugar. Verifique que la junta esté en su lugar (si tiene).
8. Instale la cubierta del depurador de aire. Apriete con seguridad los tornillos o fijaciones del depurador de aire.

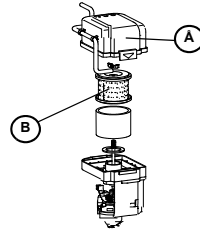

000277

Figura 4-13. Conjunto del filtro de aire

Mantenimiento de la bujía

Para efectuar el mantenimiento de la bujía:

1. Limpie la zona alrededor de la bujía.
2. Retire e inspeccione la bujía.
3. Consulte la **Figura 4-14**. Inspeccione la separación de electrodos con un calibre de espesores de alambre y sustituya la bujía si la separación (A) no está dentro de las especificaciones listadas en la Hoja de especificaciones del producto.

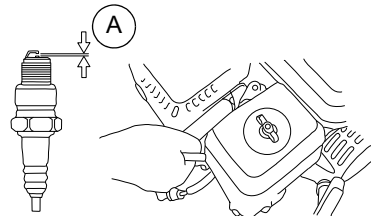

000134a

Figura 4-14. Bujía

NOTA: Sustituya la bujía si los electrodos están picados, quemados o la porcelana está rajada. Use **SOLAMENTE** la bujía de repuesto recomendada. Vea la Hoja de especificaciones del producto.

4. Instale la bujía apretando con la mano y apriete 3/8 a 1/2 vuelta adicional usando una llave para bujías.

Inspección de la chispa del motor

ADVERTENCIA

Arranque accidental. Desconecte el cable de la bujía cuando trabaje en la unidad. No hacerlo puede provocar la muerte o lesiones graves.

(000102)

1. Desconecte el cable de la bujía de la bujía.
2. Fije el cable de bujía donde no pueda hacer contacto con la bujía.
3. Pruebe la bujía con el probador de bujías aprobado.

NOTA: NO inspeccione la chispa con la bujía retirada.

Inspección del silenciador y supresor de chispas

NOTA: Es una violación del California Public Resources Code (Código de recursos públicos de California), Sección 4442, usar u operar el motor en tierras cubiertas de bosque, maleza o pasto excepto si el sistema de escape cuenta con un supresor de chispas, tal y como se define en la Sección 4442, y éste se mantiene en condiciones de trabajo eficaces. Otros estados o jurisdicciones federales pueden tener leyes similares.

NOTA: Llame al 1-888-GENERAC (1-888-436-3722) con las preguntas que tenga acerca de la sustitución de componentes.

NOTA: Use ÚNICAMENTE piezas de repuesto de equipo original.

Inspeccione el silenciador en busca de rajaduras, corrosión u otros daños. Retire el supresor de chispas, si tiene, e inspecciónelo para comprobar si hay dañoso bloqueo con carbón. O si se requieren piezas de repuesto.

Inspección del tamiz del supresor de chispas (si tiene)

1. Suelte las fijaciones y retire el protector de calor del silenciador. Consulte la [Figura 4-15](#).
2. Suelte las fijaciones y retire el supresor de chispas del silenciador. Consulte la [Figura 4-16](#).
3. Inspeccione el supresor de chispas. Sustitúyalo si está desgarrado, perforado o dañado de alguna otra forma (Nº de pieza 0K1851).
4. Si el tamiz no se encuentra dañado, límpielo con algún disolvente comercial y vuelva a colocarlo.

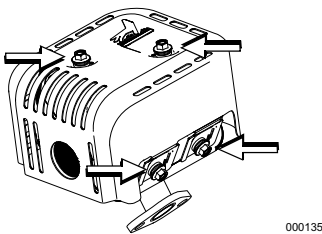

000135

Figura 4-15. Fijaciones del protector de calor

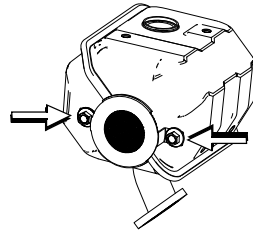

000136

Figura 4-16. Fijaciones del supresor de chispas

Almacenamiento

Normas generales



PELIGRO

Explosión e incendio. El combustible y los vapores son extremadamente inflamables y explosivos. Añada combustible en una zona bien ventilada. Mantenga alejados el fuego y las chispas. No hacerlo puede ocasionar la muerte o lesiones graves. (000105)



ADVERTENCIA

Riesgo de incendio. Verifique que la máquina se haya enfriado apropiadamente antes de instalar una cubierta y almacenar la máquina. Las superficies calientes pueden ocasionar un incendio. (000109)

- NO coloque una cubierta para almacenamiento sobre una lavadora a presión caliente. Permita que la unidad se enfríe a temperatura ambiente antes de almacenarla.
- NO almacene combustible de una estación a otra excepto que esté tratado apropiadamente.
- Sustituya el recipiente de combustible si hay oxidación. El óxido en el combustible causa problemas en el sistema de combustible.
- Cubra la unidad con una cubierta protectora adecuada resistente a la humedad.
- Almacene la unidad en una zona limpia y seca.
- Siempre almacene la lavadora a presión y el combustible alejados del calor y las fuentes de encendido.

Almacenamiento durante el invierno

NOTA: Si no tiene disponible un protector de bomba, conecte una parte de manguera de jardín de 3 pies (1 m) en el adaptador de entrada de agua. Vierta RV-antifreeze (anticongelante sin alcohol) en la manguera. Tire del tirador de la cuerda de arranque dos veces. Desconecte la manguera de 3 pies.

- Almacene la unidad en una zona limpia y seca.

NOTA: Si no se usa la lavadora a presión durante más de 30 días, prepare el motor y la bomba para su almacenamiento.

Preparación del sistema de combustible para almacenamiento

El combustible almacenado más de 30 días puede deteriorarse y dañar los componentes del sistema de combustible. Mantenga fresco el combustible, use estabilizador de combustible.

Si se añade estabilizador de combustible al sistema de combustible, prepare y haga funcionar el motor conforme a las especificaciones de la sección **Puesta en marcha de la lavadora a presión**. Haga funcionar el motor durante 2 minutos para hacer circular el estabilizador a través del sistema de combustible. El combustible preparado adecuadamente se puede almacenar hasta 24 meses.

NOTA: Si el combustible no ha sido tratado con estabilizador de combustible, debe vaciarse en un recipiente aprobado. Haga funcionar el motor hasta que pare por falta de combustible. Se recomienda el uso de un estabilizador de combustible en el recipiente de almacenamiento para mantener el combustible fresco.

Preparación del motor para el almacenamiento

1. Cambie el aceite de motor.
2. Retire la bujía.
3. Vierta una cuchara sopera (5-10 cc) de aceite de motor limpio o pulverice un agente protector adecuado en el cilindro.
4. Tire de la cuerda de arranque manual varias veces para distribuir el aceite en el cilindro.
5. Instale la bujía.
6. Tire lentamente hasta que sienta resistencia. Esto cerrará las válvulas de manera que la humedad no pueda ingresar en el cilindro del motor. Suelte lentamente la cuerda de arranque manual.

Cambio de aceite

Cambie el aceite de motor antes de almacenarlo. Consulte **Cambio de aceite de motor**.

Preparación de la bomba para el almacenamiento

NOTA: Si no se usa la lavadora a presión durante más de 30 días, prepare el motor y la bomba para su almacenamiento.

Proteja la unidad de las temperaturas de congelamiento. No hacerlo dañará permanentemente la bomba y la unidad se volverá inoperable. El daño por congelamiento no está cubierto por la garantía.

Proteja la unidad de las temperaturas de congelamiento de la manera siguiente:

1. Apague el motor.
 2. Cierre la válvula de combustible.
 3. Cierre el suministro de agua.
 4. Apunte la pistola de pulverización hacia una dirección segura y apriete el gatillo para aliviar la presión atrapada.
 5. Deje que el motor se enfríe.
 6. Desconecte las mangueras de la pistola de pulverización y la salida de alta presión de la bomba. Vacíe el agua de las mangueras, pistola de pulverización y lanza. Use un trapo para limpiar los componentes.
 7. Vacíe la bomba de todos los líquidos restantes.
 8. Tire del tirador de la cuerda de arranque seis veces aproximadamente para quitar el líquido remanente de la bomba.
 9. Prepare la bomba para el invierno con Generac Pump Shield™ (N/P 0L2414). Esto minimiza los daños por congelación y lubrica los pistones y juntas.
- NOTA:** Si no hay disponible Generac Pump Shield™, conecte una parte de manguera de jardín de 3 pies (1 m) en el adaptador de entrada de agua. Vierta RV-antifreeze (anticongelante sin alcohol) en la manguera. Tire del tirador de la cuerda de arranque dos veces. Desconecte la manguera.
10. Almacene la unidad en una zona limpia y seca.

Resolución de problemas

PROBLEMA	CAUSA	CORRECCIÓN
La bomba falla en la producción de presión, presión errática, vibración, pérdida de presión, bajo volumen de agua.	<ol style="list-style-type: none"> 1. Está instalada la boquilla de baja presión 2. La entrada de agua está obstruida. 3. Suministro de agua inadecuado. 4. Manguera de entrada doblada o con fugas. 5. Tamiz de entrada de la manguera obstruido. 6. El suministro de agua supera los 100 °F (37,8 °C). 7. La manguera de alta presión está obstruida o tiene fugas. 8. Fugas de la pistola de pulverización. 9. La boquilla está obstruida. 10. La bomba falla. 11. La correa está desgastada. 	<ol style="list-style-type: none"> 1. Sustituya con una boquilla de alta presión. 2. Limpie la entrada. 3. Provea un flujo de agua adecuado. 4. Enderece la manguera de entrada, emparche las fugas. 5. Inspeccione y limpie el tamiz de la manguera de entrada. 6. Provea un flujo de agua más frío. 7. Libere las obstrucciones o sustituya la manguera. 8. Sustituya la pistola de pulverización. 9. Limpie la boquilla. 10. Comuníquese con un concesionario de servicio autorizado independiente. 11. Comuníquese con un centro de mantenimiento local para cambiar la correa.
El detergente no se mezcla con la pulverización.	<ol style="list-style-type: none"> 1. El tubo para sifón de detergente no está sumergido. 2. El tubo/filtro para sifón de detergente está obstruido o rajado. 3. Está instalada la boquilla de alta presión. 	<ol style="list-style-type: none"> 1. Inserte el tubo para sifón de detergente en detergente. 2. Limpie o sustituya el filtro/tubo para sifón de detergente. 3. Instale la boquilla de baja presión.
El motor funciona bien sin carga, pero tiende a pararse cuando se aplica carga.	<ol style="list-style-type: none"> 1. Velocidad del motor muy lenta. 	<ol style="list-style-type: none"> 1. Comuníquese con un concesionario de servicio autorizado independiente.
El motor no se pone en marcha, o se pone en marcha y funciona en forma irregular.	<ol style="list-style-type: none"> 1. Nivel de aceite bajo, "Sistema de alerta de aceite". 2. Filtro de aire sucio. 3. Combustible agotado. 4. Combustible vencido. 5. Cable de bujía no conectado a la bujía. 6. Bujía averiada. 7. Agua en el combustible. 8. Mezcla de combustible excesivamente rica. 9. Motor en la posición OFF. 	<ol style="list-style-type: none"> 1. Llene el cárter hasta el nivel adecuado. 2. Limpie o sustituya el filtro de aire. 3. Llene el tanque de combustible. 4. Sustituya con combustible nuevo. 5. Conecte el cable a la bujía. 6. Cambie la bujía. 7. Vacíe el tanque de combustible, sustituya con combustible nuevo. 8. Comuníquese con un concesionario de servicio autorizado independiente. 9. Gire el interruptor del motor a ON.
El motor se para durante el funcionamiento.	<ol style="list-style-type: none"> 1. Sin combustible. 	<ol style="list-style-type: none"> 1. Llene el tanque de combustible.
Falta de potencia del motor.	<ol style="list-style-type: none"> 1. Filtro de aire sucio. 	<ol style="list-style-type: none"> 1. Sustituya el filtro de aire.

Pieza N° 0L1528 Rev. C 09/20/2018

©2018 Generac Power Systems, Inc.

Reservados todos los derechos.

Las especificaciones están sujetas a cambios sin previo aviso.

No se permite la reproducción en ningún formato sin el consentimiento previo por escrito de Generac Power System, Inc.



Generac Power Systems, Inc.

S45 W29290 Hwy. 59

Waukesha, WI 53189

1-888-GENERAC (1-888-436-3722)

www.generac.com/pro

Laveuse à pression
Manuel d'utilisation

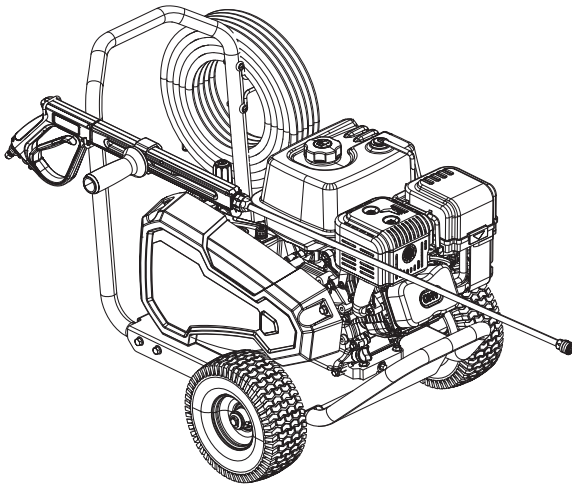

MODÈLE : _____

N° DE SÉRIE : _____

DATE D'ACHAT : _____

Enregistrez votre produit Generac sur
notre site Internet ou par téléphone :
register.generac.com
1-888-922-8482

Table des matières

Section 1 Introduction et règles

de sécurité 1

Introduction 1

Consignes de sécurité 1

Signification des symboles
de sécurité 2

Section 2 Informations

générales et installation 3

Familiarisation avec votre
laveuse à pression 3

Informations relatives aux
émissions 3

Retrait des pièces du colis 4

Assemblage 4

Ajout d'huile moteur 4

Vérification de l'huile de la pompe .. 5

Carburant 5

Alimentation en eau 6

Raccordement de l'alimentation
en eau 6

Raccordement de la lance et du
tuyau à haute pression au pistolet
pulvérisateur 6

Pistolet pulvérisateur 7

Mode d'emploi des buses 7

Section 3 Fonctionnement8

Questions relatives au

fonctionnement8

Avant de démarrer le moteur8

Préparation à l'emploi de la
laveuse à pression8

Application de détergent10

Rinçage11

Nettoyage du tube de siphonnage
de détergent11

Système de refroidissement
automatique

(décharge thermique)11

Section 4 Maintenance et

dépannage12

Entretien12

Calendrier de maintenance12

Maintenance préventive12

Maintenance du moteur15

Entretien de la bougie d'allumage .16

Entreposage17

Dépannage19

Remarques20

 **AVERTISSEMENT**

**CANCER ET EFFET NOCIF SUR
LA REPRODUCTION**

www.P65Warnings.ca.gov. (000393a)

Section 1 Introduction et règles de sécurité

Introduction



⚠️ AVERTISSEMENT

Consultez le manuel. Lisez complètement le manuel et assurez-vous d'en comprendre le contenu avant d'utiliser l'appareil. Une mauvaise compréhension du manuel ou des consignes de l'appareil pourrait entraîner la mort ou des blessures graves. (000100a)

Merci d'avoir acheté ce produit Generac Power Systems, Inc. Cet appareil a été conçu pour offrir des performances élevées et un fonctionnement fiable pendant de nombreuses années, sous réserve d'un bon entretien.

Si vous n'avez pas la certitude d'avoir bien compris une quelconque partie de ce manuel, communiquez avec le concessionnaire réparateur indépendant agréé (CRIA) le plus proche, ou bien le Service client de Generac au 1-888-GENERAC (1-888-436-3722) ou sur <http://www.generac.com/>, qui seront ravis de vous aider.

Il relève de la responsabilité du propriétaire d'utiliser et d'entretenir cet équipement de façon sûre et adéquate. Avant d'utiliser, de réparer ou d'entreposer cette laveuse à pression :

- Lisez attentivement toutes les mises en garde fournies dans ce manuel et sur les étiquettes apposées sur l'appareil.
- Se familiariser avec l'appareil et avec ce manuel.
- Consultez les instructions relatives aux procédures d'assemblage dans la section **Assemblage** du manuel. Respectez strictement les instructions.

Conservez ces instructions pour référence ultérieure. Fournissez **SYSTÉMATIQUEMENT** ce manuel à toute personne qui sera amenée à utiliser l'appareil.

Les informations contenues dans ce manuel décrivent avec exactitude les produits fabriqués au moment de la publication du manuel. Le fabricant se réserve le droit de procéder à des mises à jour techniques, à des corrections et à des révisions des produits à tout moment et sans préavis.

Consignes de sécurité

Il est impossible pour le fabricant d'anticiper toutes les circonstances susceptibles d'impliquer un danger. Les avertissements figurant dans ce manuel, ainsi que sur les étiquettes et les autocollants apposés sur l'appareil, ne sont pas exhaustifs. Si une procédure, une méthode de travail ou une technique d'utilisation non recommandée par le fabricant, est employée, s'assurer qu'elle ne présente aucun danger pour le personnel. Assurez-vous également que la procédure, la méthode de travail ou la technique d'utilisation employée n'entraîne aucun danger potentiellement causé par l'équipement.

Tout au long de ce manuel, ainsi que sur les étiquettes et autocollants apposés sur le générateur, des encadrés DANGER, AVERTISSEMENT, ATTENTION et REMARQUE sont utilisés pour attirer l'attention du personnel sur des instructions concernant certaines opérations pouvant s'avérer dangereuses si réalisées de manière incorrecte ou inattentive. Respectez scrupuleusement ces instructions. Les différentes mentions d'alerte sont ainsi définies :

⚠️ DANGER

Indique une situation dangereuse qui, si elle n'est pas évitée, entraînera la mort ou des blessures graves.

(000001)

⚠️ AVERTISSEMENT

Indique une situation dangereuse qui, si elle n'est pas évitée, pourrait entraîner la mort ou des blessures graves.

(000002)

⚠️ MISE EN GARDE

Indique une situation dangereuse qui, si elle n'est pas évitée, pourrait entraîner des blessures légères ou moyennement graves.

(000003)

REMARQUE : Les remarques fournissent des informations complémentaires importantes sur une opération ou une procédure. Elles sont intégrées au texte ordinaire du manuel.

Ces alertes de sécurité ne sauraient à elles seules éliminer les dangers qu'elles signalent. Pour éviter les accidents, il est impératif de faire preuve de bon sens et d'appliquer à la lettre les instructions spéciales concernant une action ou une opération donnée.

Signification des symboles de sécurité



▲ DANGER

Asphyxie. Le moteur en marche produit du monoxyde de carbone, un gaz inodore, incolore et toxique. Le monoxyde de carbone, s'il n'est pas évité, entraînera la mort ou des blessures graves. (000103)



▲ DANGER

Décharge électrique. Le contact de l'eau avec une source d'alimentation, s'il n'est pas évité, entraînera la mort ou des blessures graves. (000104)



▲ DANGER

Explosion et incendie. Le carburant et ses vapeurs sont extrêmement inflammables et explosifs. Ajoutez du carburant dans un endroit bien aéré. Gardez l'appareil loin du feu et des étincelles. Le non-respect de cette consigne entraînera la mort ou des blessures graves. (000105)



▲ AVERTISSEMENT

Injection de liquide. Cette machine produit des flux de liquide à haute pression qui peuvent percer la peau. L'injection de liquide peut provoquer des blessures graves, voire mortelles. (000106b)



▲ AVERTISSEMENT

Risque d'incendie. Les surfaces chaudes peuvent enflammer des matériaux combustibles, ce qui pourrait causer un incendie. Un incendie pourrait entraîner la mort ou des blessures graves. (000110)



▲ AVERTISSEMENT

Perte de vision. Portez toujours des lunettes de sécurité lorsque vous utilisez cet appareil. Le non-respect de cette consigne pourrait entraîner une perte de vision permanente. (000101)



▲ AVERTISSEMENT

Perte d'audition. Il est recommandé de porter des protections auditives lorsque vous utilisez cet appareil. Le non-respect de cette consigne pourrait entraîner une perte d'audition permanente. (000107)



▲ AVERTISSEMENT

Surfaces chaudes. Lorsque vous utilisez l'appareil, ne touchez pas aux surfaces chaudes. Gardez l'appareil loin des matériaux combustibles lorsqu'il fonctionne. Le contact avec des surfaces chaudes pourrait entraîner des brûlures graves ou un incendie. (000108)



▲ AVERTISSEMENT

Risque d'incendie. Vérifiez que l'appareil a bien refroidi avant d'installer une protection de rangement et d'entreposer l'appareil. Le contact avec des surfaces chaudes pourrait entraîner un incendie. (000109)



▲ AVERTISSEMENT

Pièces mobiles. Gardez les vêtements, les cheveux et les accessoires loin des pièces mobiles. Le non-respect de cette consigne pourrait entraîner la mort ou des blessures graves. (000111)



▲ AVERTISSEMENT

Risque de chute. L'utilisation de l'appareil crée des zones humides, ce qui augmente les risques de chute. Soyez conscient de la condition de la zone de travail. Une chute pourrait entraîner des blessures graves ou la mort. (000112)



▲ AVERTISSEMENT

Risque de chute. N'utilisez pas cet appareil ni aucun de ses composants sur des surfaces élevées. Le non-respect de cette consigne pourrait entraîner une chute, des blessures graves ou la mort. (000114)



▲ AVERTISSEMENT

Risque lié au lanceur à rappel. Le cordon du lanceur à rappel pourrait se rétracter de façon inattendue si la pression de l'eau n'est pas relâchée correctement, créant ainsi un effet de rebond. Un effet de rebond pourrait entraîner la mort ou des blessures graves (000113)



▲ AVERTISSEMENT

Consultez le manuel. Lisez complètement le manuel et assurez-vous d'en comprendre le contenu avant d'utiliser l'appareil. Une mauvaise compréhension du manuel ou des consignes de l'appareil pourrait entraîner la mort ou des blessures graves. (000100a)



▲ AVERTISSEMENT

Pièces mobiles. Ne portez pas de bijoux lorsque vous mettez en marche ou utilisez ce produit. Le non-respect de cette consigne pourrait entraîner la mort ou des blessures graves. (000115)



▲ AVERTISSEMENT

Risques de blessure. Risque d'injection de liquide. Ne dirigez pas le pistolet pulvérisateur sur des personnes, des animaux, des appareils électriques ou des objets fragiles. Tenir hors de portée des enfants. Le non-respect de cette consigne peut provoquer des blessures graves, voire mortelles. (000117c)

▲ AVERTISSEMENT

Risque environnemental. Recyclez toujours les batteries dans un centre de recyclage officiel, conformément aux lois et aux réglementations locales. Le non-respect de cette consigne pourrait causer des dommages à l'environnement, la mort ou des blessures graves. (000228)

▲ AVERTISSEMENT

Blessures corporelles/Dommages à l'équipement. Placez le tube-rallonge dans l'étui et vérifiez si la poignée est bien en place avant tout déplacement. Le non-respect de cette consigne pourrait entraîner la mort, des blessures graves, ainsi que des dommages à l'équipement. (000244)

Section 2 Informations générales et installation

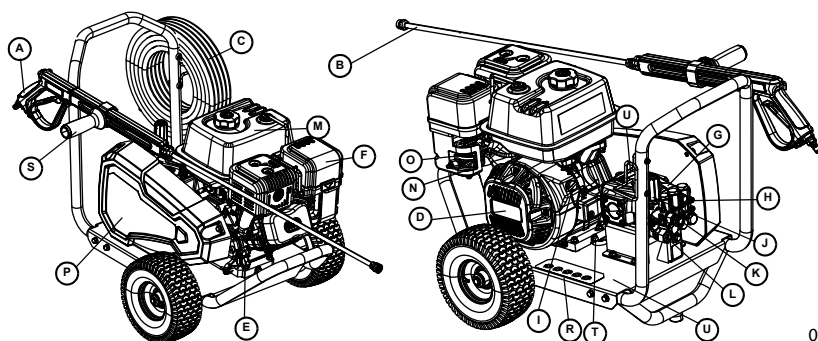

000264

Figure 2-1. Fonctions et commandes

Table 2-1. Composants de la laveuse à pression

A	Pistolet pulvérisateur
B	Lance avec raccord rapide
C	Tuyau à haute pression
D	Lanceur à rappel
E	Bouchon de remplissage d'huile
F	Filtre à air
G	Pompe à haute pression
H	Soupape de décharge thermique
I	Interrupteur Marche/Arrêt du moteur
J	Soupape de décharge
K	Sortie haute pression
L	Arrivée d'eau
M	Réservoir de carburant
N	Robinet d'arrêt/de marche du carburant
O	Étrangleur
P	Garde-courroie
R	Busés
S	Poignée latérale réglable
T	Bouchon de vidange d'huile
U	Emplacement du numéro de série.
*	Étiquette d'identification (non illustrée) - située sur le boîtier du ventilateur du moteur
*	Siphon/filtre pour détergent (non illustré)

Familiarisation avec votre laveuse à pression



AVERTISSEMENT

Consultez le manuel. Lisez complètement le manuel et assurez-vous d'en comprendre le contenu avant d'utiliser l'appareil. Une mauvaise compréhension du manuel ou des consignes de l'appareil pourrait entraîner la mort ou des blessures graves. (000100a)

Lisez ce manuel avec attention avant d'assembler et d'utiliser cette unité. Conservez ce manuel pour référence ultérieure. Vous pouvez vous procurer des exemplaires de remplacement du manuel du propriétaire sur www.generac.com.

Informations relatives aux émissions

L'Agence américaine de protection de l'environnement, ainsi que l'Agence pour la qualité de l'air de l'État de Californie, exigent que ce moteur soit conforme aux normes relatives aux émissions d'échappement et de vapeurs. Repérez l'autocollant de conformité relative aux émissions sur le moteur afin de déterminer les normes respectées par le moteur, et pour déterminer quelle garantie relative aux émissions s'applique. Ce moteur est certifié conforme aux normes en vigueur relatives aux émissions des moteurs à essence. Il est important de respecter les directives d'entretien contenues dans la rubrique Maintenance pour garantir la conformité du moteur aux normes applicables en matière d'émissions pendant toute la durée de vie du produit. Ce moteur utilise des réglages de carburation pauvre ainsi que d'autres systèmes pour réduire les émissions. Altérer ou modifier le système de régulation des émissions peut faire augmenter le niveau d'émission et constituer une violation de la loi californienne ou fédérale. Actions constituant une altération, entre autres :

- Retrait ou modification de n'importe quelle pièce des circuits d'admission, de carburant, ou d'échappement.
- Altération de la tringlerie de régulation ou du mécanisme du régulateur de vitesse afin de faire fonctionner le moteur en dehors des points de consigne d'origine.

Faites inspecter et réparer le moteur par un technicien de maintenance si ces symptômes apparaissent :

- Démarrage difficile ou arrêt suite au démarrage
- Fonctionnement au ralenti difficile
- Raté d'allumage ou retour de flamme en présence d'une charge
- Postcombustion (retour de flamme)
- Fumée d'échappement noire ou forte consommation de carburant

REMARQUE : L'entretien, le remplacement ou la réparation des dispositifs et des circuits de régulation des émissions doivent être effectués par un technicien individuel ou par une structure spécialisée dans la réparation des moteurs de faible cylindrée. Pour être couvert par la garantie, tous les travaux d'entretien du système antipollution doivent être effectués par un concessionnaire agréé par l'usine. Voir la garantie relative aux émissions pour plus de détails.

Retrait des pièces du colis

1. Ouvrez complètement le carton en découpant chaque coin de haut en bas.
2. Retirez les pièces du carton et inspectez-les avant de procéder à l'assemblage. Le colis doit contenir chacune des pièces suivantes :
 - Unité principale
 - Tuyau à haute pression
 - Tuyau de siphon et filtre
 - Pistolet pulvérisateur
 - Lance avec raccordement rapide
 - Flacon d'huile
 - Sachet de pièces (comprenant) :
 - Manuel du propriétaire
 - Carte d'enregistrement du propriétaire;
 - Sachet de buses colorées
3. Si certaines pièces sont absentes du colis, contactez le Service client de Generac au 1-888-436-3722 en vous munissant du nom du modèle et du numéro de série de l'appareil.
4. Consignez le nom du modèle, le numéro de série et la date d'achat sur la page de garde de ce manuel.

Assemblage



⚠ AVERTISSEMENT

Consultez le manuel. Lisez complètement le manuel et assurez-vous d'en comprendre le contenu avant d'utiliser l'appareil. Une mauvaise compréhension du manuel ou des consignes de l'appareil pourrait entraîner la mort ou des blessures graves. (000100a)

Si vous rencontrez des problèmes lors de l'assemblage, contactez le Service client de Generac au 1-888-436-3722. Veillez à vous munir du nom du modèle et du numéro de série.

1. Insérez les buses à code de couleur dans les espaces prévus à cet effet ([Figure 2-2](#)).

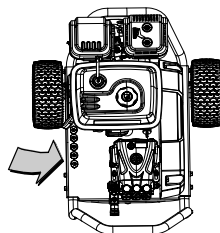

000265

Figure 2-2. Insérez les buses (le nombre peut varier)

2. Placez le pistolet pulvérisateur et l'extension de buse dans le support du pistolet.
3. Voir [Figure 2-3](#). Fixer le tube de siphon.

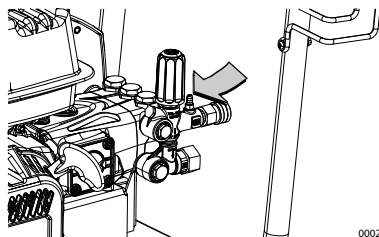

000266

Figure 2-3. Emplacement du tube de siphon

Ajout d'huile moteur

1. Placez la laveuse à pression sur une surface horizontale plane.
2. Nettoyez autour de la zone de remplissage d'huile et retirez le bouchon orange de remplissage d'huile/jauge ([Figure 2-4](#)).

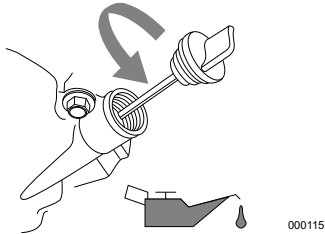

Figure 2-4. Plein d'huile moteur

- À l'aide d'un entonnoir à huile (en option), versez lentement l'huile dans l'orifice de remplissage d'huile. Voir **Recommandations relatives à l'huile moteur**.

REMARQUE : Certains appareils possèdent plusieurs orifices de remplissage d'huile. Dans ce cas n'utilisez qu'un point de remplissage d'huile.

- Vérifiez périodiquement jusqu'à ce que le niveau d'huile se situe entre « L » et « H » sur la jauge (Figure 2-5). **NE REMPLISSEZ PAS À RAS BORD.**

REMARQUE : Toute tentative de lancement ou de démarrage du moteur avant qu'il n'ait été correctement entretenu avec l'huile recommandée risque d'entraîner une panne du moteur.

- Remettez le bouchon de remplissage d'huile/jauge et serrez à fond.

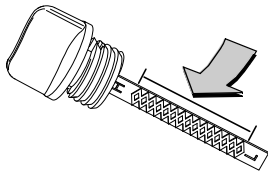

Figure 2-5. Plage de fonctionnement sûr

Vérification de l'huile de la pompe

- Placez la laveuse à pression sur une surface horizontale plane.
- Nettoyez autour de la zone de remplissage d'huile et retirez le capuchon d'huile/jauge aéré (Figure 2-7).

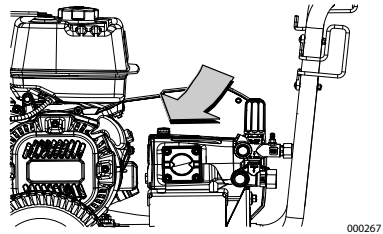
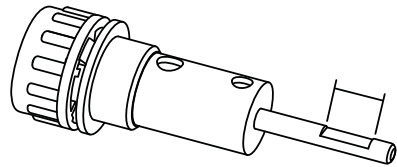

Figure 2-6. Vérification de l'huile de la pompe

- Vérifiez que le niveau d'huile se trouve dans les limites des repères sur la jauge (Figure 2-5). Si de l'huile est nécessaire, voir la section Maintenance. **NE REMPLISSEZ PAS À RAS BORD.**
- Voir **Maintenance préventive** pour plus d'informations.
- Insérez la jauge d'huile et serrez fermement à la main.
- Nettoyez toute trace d'huile déversée hors du réservoir.



000268

Figure 2-7. Jauge d'huile de la pompe

Carburant



DANGER

Explosion et incendie. Le carburant et ses vapeurs sont extrêmement inflammables et explosifs. Ajoutez du carburant dans un endroit bien aéré. Gardez l'appareil loin du feu et des étincelles. Le non-respect de cette consigne entraînera la mort ou des blessures graves. (000105)

Les spécifications relatives au carburant sont les suivantes :

- Essence propre sans plomb.
- Indice d'octane minimum de 87 / 87 AKI (91 RON).
- Teneur en éthanol (essence-alcool) admissible jusqu'à 10 %.
- N'UTILISEZ PAS de carburant E85.
- N'UTILISEZ PAS de mélange d'huile et d'essence.
- NE MODIFIEZ PAS le moteur pour le faire fonctionner avec d'autres carburants. Stabiliser le carburant avant l'entreposage.

1. Vérifiez que l'appareil est en position ARRÊT et laissez-le refroidir pendant au moins deux minutes avant de faire le plein de carburant.
2. Placez l'appareil de niveau dans une zone bien ventilée.
3. Nettoyez la zone environnant le bouchon du réservoir de carburant et retirez-le lentement.
4. Ajoutez lentement le carburant recommandé. Ne remplissez pas à ras bord.

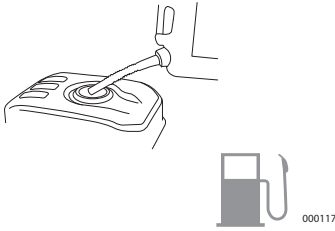

Figure 2-8. Ajout du carburant recommandé

5. Remettez le bouchon du réservoir de carburant en place.

REMARQUE : Laissez s'évaporer le carburant déversé hors du réservoir avant de démarrer l'appareil.

Alimentation en eau

REMARQUE : NE FAITES PAS fonctionner l'unité avec une alimentation en eau insuffisante. Le non-respect des exigences d'alimentation en eau annulera la garantie de l'unité.

L'alimentation en eau doit répondre aux exigences suivantes :

- NE siphonnez PAS d'eau stagnante pour l'utiliser en tant qu'eau d'alimentation.
- La température de l'eau doit être inférieure à 100 °F (38 °C).
- Le tuyau d'alimentation en eau doit mesurer au maximum 50 pieds (15,2 m) de longueur.
- Le débit d'eau doit dépasser les 3,8 gallons par minute (17,3 litres par minute) à une pression minimale de 30 psi (206,8 kPa).
- N'UTILISEZ PAS de valve de retenue, de reniflard ou de clapet antiretour dans le circuit d'alimentation d'eau.

Raccordement de l'alimentation en eau

1. Retirez et jetez le bouchon d'expédition de l'admission d'eau de la pompe.
2. Activez l'alimentation en eau pendant 30 secondes avant de procéder au raccordement, afin d'éliminer les débris.
3. Voir **Figure 2-9**. Inspectez la crépine d'admission (A) à la recherche de débris.

Nettoyez ou remplacez la crépine si nécessaire. NE FAITES PAS fonctionner la laveuse à pression si la crépine d'alimentation est endommagée ou manquante.

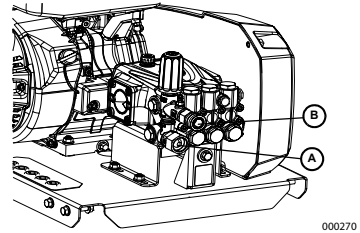

000270

Figure 2-9. Raccordement de l'alimentation en eau

4. Raccordez le tuyau d'alimentation en eau à l'admission d'eau de la pompe (A), puis serrez à la main.
5. Raccordement du tuyau à haute pression à la pompe (B).

Raccordement de la lance et du tuyau à haute pression au pistolet pulvérisateur

1. Voir **Figure 2-10**. Raccordez la lance au pistolet pulvérisateur et serrez à la main.

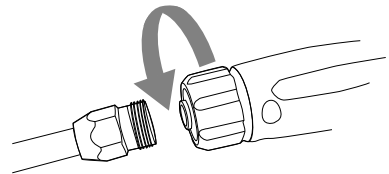

000120

Figure 2-10. Raccordement de la lance

2. Voir **Figure 2-11**. Raccordez le tuyau à haute pression à la base du pistolet pulvérisateur.

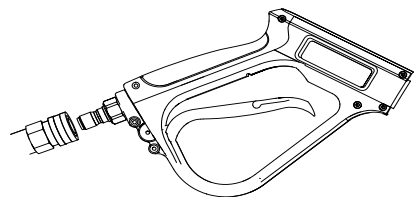

000269

Figure 2-11. Raccordement du tuyau à haute pression au pistolet pulvérisateur

Pistolet pulvérisateur

Familiarisez-vous avec la gâchette du pistolet pulvérisateur et avec son système de verrouillage avant de l'utiliser.

Voir **Figure 2-12**. Lorsque l'unité est à l'arrêt, saisissez le pistolet pulvérisateur et appuyez sur la gâchette pour comprendre comment le mécanisme de déclenchement et le système de verrouillage peuvent s'activer et se désactiver.

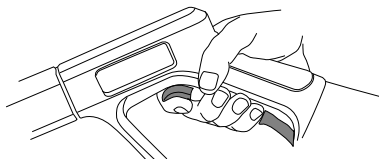

000123

Figure 2-12. Pistolet pulvérisateur (standard)

3. Activez l'arrivée d'eau, appuyez sur la gâchette pour purger l'air du circuit de la pompe.
4. Vérifiez que le pistolet pulvérisateur est désactivé et que son dispositif de verrouillage est enclenché avant de démarrer la laveuse à pression.

Mode d'emploi des buses

1. Consultez le guide de sélection des buses et choisissez la buse appropriée à la tâche.
2. Voir **Figure 2-13**. Tirez le collier à raccordement rapide vers l'arrière et insérez la buse.

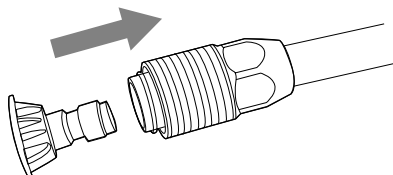

000125

Figure 2-13. Insertion de la buse

3. Relâchez le collier à raccordement rapide pour fixer la buse.
4. Vérifiez que la buse est bien fixée en place.

Guide de sélection de buses		
Buse de soufflage (rouge)		MAXIMALE – Pression élevée et débit faible pour nettoyer les surfaces difficiles à atteindre, comme les surfaces du deuxième étage, ou les éléments tenaces, comme la peinture, les taches d'huile, la rouille, le goudron, les impuretés, la graisse, la cire, etc.
Buse de décapage (jaune)		MOYENNE – Pression élevée et débit moyen pour enlever les taches sur les surfaces poreuses dures, comme les entrées, les planchers de garage ou les patios de brique.
Buse de nettoyage (verte)		GÉNÉRALE – Pression moyenne et débit moyen pour le nettoyage général, comme le bardage, les patios en brique, les terrasses en bois, les entrées et les trottoirs, les planchers de garage, etc.
Buse de lavage à pression (blanche)		DÉLICATE – Faible pression et débit élevé pour nettoyer délicatement les voitures, les camions, les bateaux, les véhicules de plaisance, l'ameublement de patio, l'équipement de jardin, etc.
Buse à détergent (noire)		DÉTERGENT SEULEMENT (NOIRE) – N'utilisez que des détergents ou des savons pouvant être utilisés de manière sécuritaire avec la laveuse à pression afin d'aider à dissoudre la crasse ou les taches tenaces sur une grande variété de surfaces.

000245

Section 3 Fonctionnement

Questions relatives au fonctionnement

Si vous avez des questions concernant l'utilisation et l'entretien de l'unité, contactez le Service client de Generac 1-888-436-3722.

Avant de démarrer le moteur

1. Vérifiez que le niveau d'huile moteur est correct.
2. Vérifiez que le niveau de carburant frais est correct.
3. Vérifiez que l'ensemble des fixations et des raccords sont bien en place.
4. Vérifiez que l'alimentation en eau est suffisante, et bien raccordée.
5. Vérifiez que l'appareil est installé à niveau dans une zone bien ventilée, et que l'accès à l'appareil est correctement dégagé.

Préparation à l'emploi de la laveuse à pression

1. Placez l'unité sur un sol plat en respectant les dégagements indiqués.
2. Raccordez une alimentation en eau adaptée.

Positionnement de la laveuse à pression en vue de son utilisation



▲ DANGER

Asphyxie. Le moteur en marche produit du monoxyde de carbone, un gaz inodore, incolore et toxique. Le monoxyde de carbone, s'il n'est pas évité, entraînera la mort ou des blessures graves.

(000103)



▲ AVERTISSEMENT

Risque d'incendie. Les surfaces chaudes peuvent enflammer des matériaux combustibles, ce qui pourrait causer un incendie. Un incendie pourrait entraîner la mort ou des blessures graves. (000110)

(000110)



▲ AVERTISSEMENT

Surfaces chaudes. Lorsque vous utilisez l'appareil, ne touchez pas aux surfaces chaudes. Gardez l'appareil loin des matériaux combustibles lorsqu'il fonctionne. Le contact avec des surfaces chaudes pourrait entraîner des brûlures graves ou un incendie. (000108)

(000108)

L'utilisation du moteur sur un terrain recouvert de forêt, de broussailles ou d'herbe constitue une violation de l'Article 4442 du California Public Resource Code, à moins que le système d'échappement ne soit équipé d'un pare-étincelles entretenu en bon état de

fonctionnement, comme défini dans ledit article. Des lois similaires peuvent s'appliquer dans d'autres juridictions.

La laveuse à pression ne doit être utilisée qu'en extérieur dans une zone bien ventilée. Ne l'utilisez jamais en intérieur ni dans un espace confiné. Tenez compte des ouvertures de bâtiment et systèmes de ventilation par lesquels les gaz d'échappement pourraient pénétrer lorsque la pompe fonctionne.

- Vérifiez que la laveuse à pression est placée sur une surface plane afin d'éviter qu'elle ne se renverse en cours de fonctionnement.
- N'utilisez l'appareil qu'en extérieur. Vérifiez que le gaz d'échappement n'entre pas dans une zone confinée par les fenêtres, les portes ou les bouches d'aération.
- Voir **Figure 3-1**. Laissez un dégagement d'au moins 5 pieds (1,5 m) de chaque côté de la laveuse à pression, y compris en hauteur, par rapport aux habitations et aux surfaces combustibles lors de son utilisation.

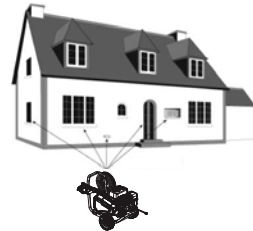

000271

Figure 3-1. Dégagement minimal de cinq pieds

Démarrage de la laveuse à pression

REMARQUE : NE FAITES PAS FONCTIONNER la laveuse à pression si l'alimentation en eau n'est pas suffisante. Le non-respect de cette consigne endommagera l'équipement et annulera la garantie.

1. Raccordez une alimentation en eau adaptée.
2. Voir **Figure 3-2**. Placez le levier du robinet de carburant (B) sur MARCHE.
3. Placez le levier d'étrangleur (A) en position FERMÉ.

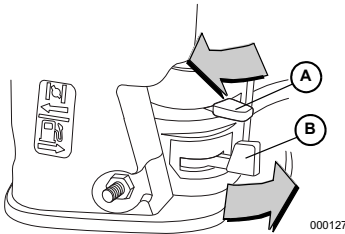

Figure 3-2. Robinet de carburant et étrangleur

REMARQUE : Si le moteur est chaud, vérifiez que le levier d'étrangleur se trouve en position OUVERT.

4. Voir **Figure 3-3**. Tournez le bouton de commande du moteur en position MARCHÉ.

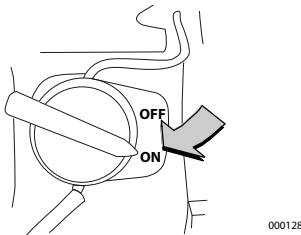

Figure 3-3. Bouton de commande du moteur

AVERTISSEMENT

Perte de vision. Portez toujours des lunettes de sécurité lorsque vous utilisez cet appareil. Le non-respect de cette consigne pourrait entraîner une perte de vision permanente. (000101)

5. Dépressurisez le pistolet pulvérisateur.
6. Empêchez l'appareil de bouger en tirant sur le lanceur à rappel.
7. Voir **Figure 3-4**. Saisissez fermement la poignée du lanceur à rappel. Tirez lentement jusqu'à ressentir une résistance. Tirez-la ensuite rapidement pour démarrer le moteur.

AVERTISSEMENT

Risque lié au lanceur à rappel. Le cordon du lanceur à rappel pourrait se rétracter de façon inattendue si la pression de l'eau n'est pas relâchée correctement, créant ainsi un effet de rebond. Un effet de rebond pourrait entraîner la mort ou des blessures graves (000113)

AVERTISSEMENT

Risques de blessure. Risque d'injection de liquide. Ne dirigez pas le pistolet pulvérisateur sur des personnes, des animaux, des appareils électriques ou des objets fragiles. Tenir hors de portée des enfants. Le non-respect de cette consigne peut provoquer des blessures graves, voire mortelles. (000117c)

Une fois la tentative de démarrage du moteur effectuée, si le moteur ne démarre pas, orientez toujours le pistolet dans une direction ne présentant aucun danger, et appuyez sur la gâchette pour le dépressuriser.

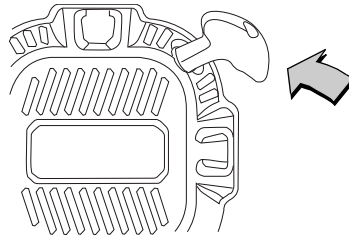

Figure 3-4. Lanceur à rappel du moteur

8. Remettez la poignée du lanceur à rappel en place lentement. NE laissez PAS le lanceur à rappel se rabattre brusquement contre son logement.
9. Voir **Figure 3-5**. Une fois le moteur démarré, placez lentement le levier d'étrangleur en position OUVERT (A) pendant que le moteur se réchauffe. Si le moteur hésite, remettez le bouton de l'étrangleur en position FERMÉ, puis de nouveau en position OUVERT.

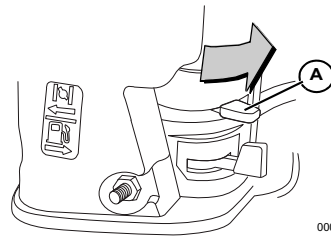

Figure 3-5. Robinet de carburant et étrangleur

- Si le moteur n'est pas parvenu à démarrer après six tentatives, placez le levier d'étrangleur en position OUVERT, puis répétez les étapes 6 à 9.



⚠ AVERTISSEMENT

Injection de liquide. Cette machine produit des flux de liquide à haute pression qui peuvent percer la peau. L'injection de liquide peut provoquer des blessures graves, voire mortelles.

(000106b)



⚠ AVERTISSEMENT

Risque d'incendie. Les surfaces chaudes peuvent enflammer des matériaux combustibles, ce qui pourrait causer un incendie. Un incendie pourrait entraîner la mort ou des blessures graves. (000110)



⚠ AVERTISSEMENT

Surfaces chaudes. Lorsque vous utilisez l'appareil, ne touchez pas aux surfaces chaudes. Gardez l'appareil loin des matériaux combustibles lorsqu'il fonctionne. Le contact avec des surfaces chaudes pourrait entraîner des brûlures graves ou un incendie. (000108)

Arrêt de la laveuse à pression



⚠ AVERTISSEMENT

Injection de liquide. Cette machine produit des flux de liquide à haute pression qui peuvent percer la peau. L'injection de liquide peut provoquer des blessures graves, voire mortelles.

(000106b)

IMPORTANT : Le pistolet pulvérisateur contient de l'eau sous haute pression, même lorsque le moteur est à l'arrêt et que l'alimentation en eau est débranchée. Pointez toujours le pistolet pulvérisateur dans une direction n'entraînant aucun danger, et appuyez sur la gâchette pour évacuez la pression. Activez le verrouillage de la gâchette lorsque vous ne l'utilisez pas.

1. Relâchez la gâchette du pistolet pulvérisateur.
2. Tournez le bouton de commande du moteur en position ARRÊT.
3. Appuyez sur la gâchette du pistolet pulvérisateur et évacuez l'eau sous haute pression.
4. Activez le verrouillage de la gâchette.
5. Coupez l'alimentation en eau.

REMARQUE : Maintenez le tuyau à haute pression raccordé à la pompe et au pistolet pulvérisateur lorsque le système est sous pression.

Application de détergent



⚠ AVERTISSEMENT

Injection de liquide. Cette machine produit des flux de liquide à haute pression qui peuvent percer la peau. L'injection de liquide peut provoquer des blessures graves, voire mortelles.

(000106b)



⚠ AVERTISSEMENT

Risques de blessure. Risque d'injection de liquide. Ne dirigez pas le pistolet pulvérisateur sur des personnes, des animaux, des appareils électriques ou des objets fragiles. Tenir hors de portée des enfants. Le non-respect de cette consigne peut provoquer des blessures graves, voire mortelles. (000117c)

REMARQUE : N'UTILISEZ PAS de liquide caustique avec la laveuse à pression. Utilisez UNIQUEMENT des détergents sécurisés avec la laveuse à pression. Respectez les instructions du fabricant figurant sur l'étiquette du détergent.

Appliquez le détergent de la manière suivante :

1. Préparez une solution détergente adaptée à la tâche à effectuer.
2. Assurez-vous que le tube de siphonnage reste complètement immergé dans le détergent.
3. Lorsque vous insérez le siphon dans un flacon de solution détergente, achenez le tube de manière à éviter qu'il ne touche par inadvertance le silencieux chaud.
4. Vérifiez que la buse à détergent noire est installée.

REMARQUE : Le détergent ne peut pas être appliqué à l'aide d'une buse à haute pression (jaune, blanche, verte, ou rouge). Utilisez uniquement la buse noire lors de l'application de détergent.

5. Démarrez le moteur.
6. Tenez fermement le pistolet des deux mains lors de l'utilisation d'un pulvérisateur haute pression pour éviter les accidents lorsque le pistolet se rétracte.
7. Effectuez une pulvérisation à haute pression sur une surface restreinte, puis inspectez-la pour repérer d'éventuels dommages. Si aucun dommage n'est visible, continuez l'application de détergent.
8. Appliquez du détergent sur une surface sèche, commencez sur la partie inférieure de la surface à nettoyer, puis remontez en effectuant des va-et-vient longs, homogènes et superposés.

IMPORTANT : Rincez le circuit de siphonnage de détergent après chaque utilisation. Contactez un revendeur agréé ou un centre de maintenance qualifié en cas de questions.

Rinçage



⚠ AVERTISSEMENT

Risque de chute. L'utilisation de l'appareil crée des zones humides, ce qui augmente les risques de chute. Soyez conscient de la condition de la zone de travail. Une chute pourrait entraîner des blessures graves ou la mort.

(000112)



⚠ AVERTISSEMENT

Risque de chute. N'utilisez pas cet appareil ni aucun de ses composants sur des surfaces élevées. Le non-respect de cette consigne pourrait entraîner une chute, des blessures graves ou la mort.

(000114)

1. Retirez la buse à détergent noire de la lance.
2. Choisissez et installez une buse à haute pression adaptée.
3. Pointez le pistolet pulvérisateur dans une direction ne représentant aucun danger, et appuyez sur la détente pour purger le détergent restant dans le circuit.
4. Maintenez le pistolet pulvérisateur à une distance sécurisée de la surface sur laquelle vous comptez intervenir.
5. Tenez fermement le pistolet des deux mains lors de l'utilisation d'un pulvérisateur haute pression pour éviter les accidents lorsque le pistolet se rétracte.
6. Effectuez une pulvérisation à haute pression sur une surface restreinte, puis inspectez-la pour repérer d'éventuels dommages. Si aucun dommage n'est visible, continuez le rinçage.
7. Commencez par le haut de la surface à rincer, puis descendez en effectuant les mêmes mouvements que lors du nettoyage.

Nettoyage du tube de siphonnage de détergent

Rincez le tube de siphonnage de détergent après chaque utilisation avant d'arrêter le moteur.

1. Placez le tube/filtre de siphonnage de détergent dans un seau d'eau propre.
2. Retirez la buse à haute pression de l'extension de lance.
3. Choisissez et installez la buse à détergent noire.
4. Procédez au rinçage pendant 1 à 2 minutes.
5. Arrêtez le moteur.
6. Pointez le pistolet dans une direction ne représentant aucun danger, et appuyez sur la gâchette pour évacuer l'eau sous haute pression contenue à l'intérieur. Activez le verrouillage de la gâchette.

Après chaque utilisation

NE LAISSEZ PAS l'eau à l'intérieur de l'appareil pendant une période prolongée. Des sédiments et des minéraux peuvent s'accumuler sur des pièces de la pompe et la bloquer. Après chaque utilisation, observez la procédure suivante :

1. Arrêtez le moteur.
2. Coupez l'alimentation en eau.
3. Pointez le pistolet de pulvérisation dans une direction ne présentant aucun danger pour évacuer la pression accumulée.
4. Laissez le moteur refroidir.
5. Débranchez les tuyaux du pistolet de pulvérisation et de la sortie haute pression de la pompe. Évacuez l'eau des tuyaux, du pistolet et de la lance. Essuyez les composants à l'aide d'un chiffon.
6. Vérifiez que l'interrupteur de démarrage du moteur et le robinet de carburant sont en position ARRÊT.
7. Tirez sur la poignée du lanceur à rappel environ six fois pour évacuer le liquide restant dans la pompe.
8. Entrez l'appareil dans un lieu propre et sec.

REMARQUE : En cas d'entreposage supérieur à 30 jours, reportez-vous à la section Entreposage.

Système de refroidissement automatique (décharge thermique)

Si la laveuse à pression fonctionne pendant 3 à 5 minutes sans que le pistolet de pulvérisation ne soit activé, l'eau circulant dans la pompe peut atteindre des températures supérieures à 133 °F (56,1 °C). Le système de décharge thermique s'enclenche pour refroidir la pompe en déversant l'eau chaude sur le sol.

Section 4 Maintenance et dépannage

Entretien

Un entretien régulier permet d'améliorer les performances et de prolonger la durée de vie du moteur/de l'équipement. Generac Power Systems, Inc. préconise que tous les travaux d'entretien soient menés par un fournisseur de services d'entretien agréé. Pour l'entretien régulier, le remplacement ou la réparation des appareils et des systèmes de contrôle des émissions, le propriétaire peut faire appel à la personne ou à l'atelier de réparation de son choix. Toutefois, pour obtenir un service de garantie relatif au contrôle des émissions sans frais, cette tâche doit être confiée à un fournisseur de services d'entretien agréé. Consultez la garantie en matière d'émissions. La garantie de la laveuse à pression ne couvre pas les articles ayant fait l'objet d'une utilisation abusive ou d'une négligence de la part d'un opérateur. Pour bénéficier pleinement de la garantie, les opérateurs doivent entretenir la laveuse à pression conformément aux instructions du manuel, en respectant notamment les procédures d'entreposage exposées dans la section [Entreposage](#).

REMARQUE : Pour toute question relative au remplacement des composants, contactez le Service client de Generac au 1-888-GENERAC (1-888-436-3722).

REMARQUE : Les différents réglages et réparations requis doivent être effectués chaque saison comme indiqué dans la section [Calendrier de maintenance](#).

Calendrier de maintenance

Respectez les intervalles de maintenance, en tenant toujours compte de la première occurrence selon l'utilisation.

REMARQUE : Des conditions difficiles imposent des opérations de maintenance plus fréquentes.

Les 5 premières heures
Vidange de l'huile moteur
Toutes les 8 heures ou tous les jours
Inspection/nettoyage de la crépine d'admission d'eau*
Inspection du tuyau à haute pression
Inspection du tuyau/filtre de siphonnage de détergent
Inspection du pistolet pulvérisateur et de l'ensemble pour repérer d'éventuelles fuites
Nettoyage des débris
Vérifiez le niveau d'huile moteur
Vérifiez le niveau d'huile de la pompe

Toutes les 50 heures ou à chaque saison
Vérification/nettoyage de la crépine d'admission d'eau**
Vérification/nettoyage du filtre à air**
Vidange de l'huile de la pompe**
Vidange de l'huile moteur**
Inspection du silencieux et du pare-étincelles*
Toutes les 100 heures ou à chaque saison
Entretien de la bougie

* Nettoyez en cas d'obstruction. Remplacez en cas de perforation ou de déchirure.
 ** Entretenez le filtre à air plus souvent si l'environnement est sale ou poussiéreux.

Maintenance préventive

Des saletés ou des débris peuvent provoquer des dysfonctionnements et endommager l'équipement. Nettoyez la laveuse à pression quotidiennement ou avant chaque utilisation. Maintenez la zone environnant le silencieux libre de tout débris combustible. Inspectez toutes les ouvertures de refroidissement de la laveuse à pression.

- Nettoyez les surfaces externes à l'aide d'un chiffon humide.
- N'INSÉREZ AUCUN objet dans les ouvertures de refroidissement.
- Éliminez la crasse, les résidus d'huile, etc., à l'aide d'une brosse douce.
- Éliminez les saletés et les débris à l'aide d'un aspirateur.

Inspection et nettoyage de la crépine d'admission

Inspectez la crépine au niveau de l'admission d'eau de la pompe. Nettoyez la crépine si elle est obstruée, et remplacez-la si elle est endommagée.

Inspection des tuyaux à haute pression

Les tuyaux à haute pression peuvent fuir à cause de l'usure, des pliures ou d'utilisations abusives. Inspectez les tuyaux avant chaque utilisation. Essayez de repérer d'éventuelles traces de coupure, de fuite, d'abrasion, de gonflement, de dommages ou de déplacement des raccords. Si vous en repérez, remplacez immédiatement le tuyau.

REMARQUE : NE RÉPAREZ PAS le tuyau à haute pression. Remplacez-le par un tuyau respectant ou dépassant la pression nominale maximale de l'appareil.

Inspection du tube de siphonnage du détergent

Inspectez le filtre du tube de détergent et nettoyez-le s'il est obstrué. Le tube doit être fermement fixé sur le raccord cannelé. Examinez le tube pour repérer d'éventuelles fuites ou déchirures. Remplacez le filtre ou le tube si l'un des deux est endommagé.

Inspection du pistolet pulvérisateur

Voir [Figure 4-1](#).

REMARQUE : Remplacez le pistolet pulvérisateur immédiatement si l'un des essais montre une défaillance.

1. Vérifiez que le tuyau est fermement raccordé au pistolet pulvérisateur.
2. Appuyez sur la gâchette et relâchez-la.

REMARQUE : La gâchette doit revenir à sa position d'origine et se verrouiller une fois relâchée.

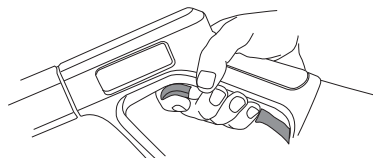

000123

Figure 4-1. Essais à effectuer sur le pistolet pulvérisateur (standard)

Entretien des buses

Une impulsion peut se faire ressentir en cas de surpression dans la pompe, lorsque vous appuyez sur la gâchette du pistolet pulvérisateur. La surpression dans la pompe est généralement causée par une obstruction de la buse. Nettoyez immédiatement la buse de la manière suivante :



⚠ AVERTISSEMENT

Injection de liquide. Cette machine produit des flux de liquide à haute pression qui peuvent percer la peau. L'injection de liquide peut provoquer des blessures graves, voire mortelles.

(000106b)

1. Coupez le moteur et l'alimentation en eau.

REMARQUE : Maintenez le tuyau à haute pression raccordé à la pompe et au pistolet pulvérisateur lorsque le système est sous pression.

2. Libérez la pression de l'eau du pistolet pulvérisateur.
3. Retirez la buse de la lance.
4. Voir [Figure 4-2](#). Utilisez un trombone pour retirer les débris.
5. Voir [Figure 4-3](#). Retirez la lance du pistolet pulvérisateur puis rincez à fond.
6. Installez la buse sur la lance.

7. Installez la lance sur le pistolet pulvérisateur.

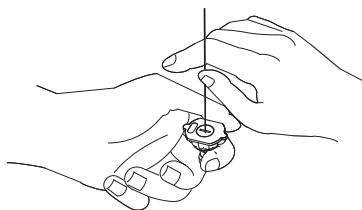

000109

Figure 4-2. Retrait des débris

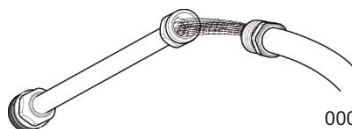

000131

Figure 4-3. Rinçage de la lance par circulation inversée

8. Vérifiez que le tuyau est raccordé à l'admission d'eau de la pompe, et que le tuyau à haute pression est raccordé au pistolet pulvérisateur et à la pompe.
9. Activez l'arrivée d'eau.
10. Démarrez le moteur.
11. Testez la laveuse à pression en l'utilisant avec chaque buse à raccordement rapide.

Vidange de l'huile de la pompe

1. Nettoyez soigneusement la zone au tour du bouchon de vidange d'huile ([Figure 2-1](#)).
2. Placez une petite cuvette sous le bouchon de vidange d'huile pour recueillir l'huile.
3. Retirez le bouchon de vidange d'huile. Vidangez la totalité de l'huile.
4. Retirez le bouchon de vidange d'huile. Évitez de serrer excessivement.
5. Nettoyez la zone autour de la jauge d'huile de la pompe.
6. Remplissez la pompe avec de l'huile non-détergente SAE 15W40. Le niveau d'huile doit se situer entre les repères de la jauge ([Figure 2-5](#)). Ne remplissez pas à ras bord.
7. Insérez la jauge d'huile et serrez fermement à la main.
8. Nettoyez toute trace d'huile déversée hors du réservoir.

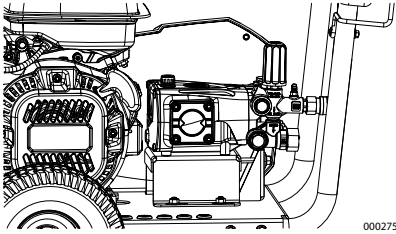

Figure 4-4. Vidange de l'huile de la pompe

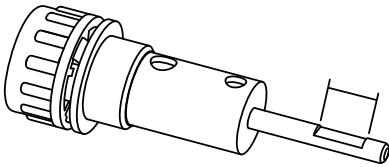

Figure 4-5. Jauge d'huile de la pompe

Remplacement de la courroie

Il peut être nécessaire de remplacer la courroie en cas de rupture de perte soudaine de pression :

1. Retrait du garde-courroie
2. Voir [Figure 4-6](#). Desserrez les écrous (A) et le boulon de serrage (B).

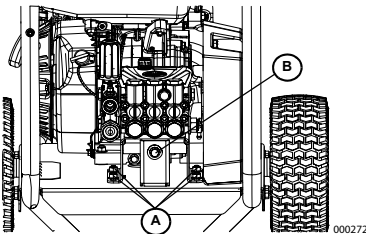

Figure 4-6. Desserrage des écrous

3. Poussez la pompe vers le moteur ([Figure 4-7](#)).

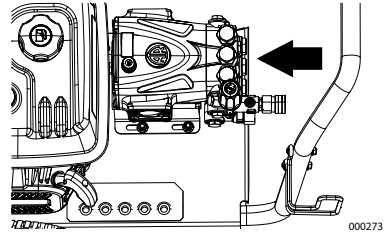

Figure 4-7. Poussée de la pompe vers le moteur

4. Retirez l'ancienne courroie et en installer une nouvelle.
5. Voir [Figure 4-8](#). Sortez la pompe du moteur de façon à ce que le boulon se trouve à environ 2/3 du chemin à travers la fente du support de la pompe (A). Serrez le boulon.

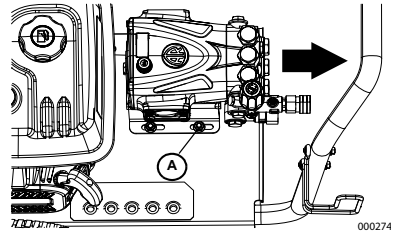

Figure 4-8. Détachement de la pompe du moteur

6. Serrez le boulon de serrage (B) (page 14). Les poulies doivent être alignées à moins de 1° l'une de l'autre et la nouvelle courroie doit être tendue à environ 90,5 lb. (déflexion de 1/8 po sous 8,3 lb avec un tensiomètre).
7. Serrez les quatre écrous (A) (page 14).
8. Remplacez le garde-courroie avant de faire fonctionner l'appareil.

Maintenance du moteur

Recommandations relatives à l'huile moteur

Afin que la garantie du produit reste en vigueur, l'entretien de l'huile à moteur doit être fait conformément aux recommandations du présent manuel. Pour un entretien facile, des trousse d'entretien conçues pour cet appareil sont offertes par le fabricant. Elles comprennent de l'huile à moteur, un filtre à huile, un filtre à air, des bougies d'allumage, un chiffon et un entonnoir. Ces trousse sont disponibles auprès d'un fournisseur indépendant de services d'entretien agréé.

La viscosité appropriée de l'huile dépend du climat dans lequel opère l'appareil. Consultez le tableau pour sélectionner la bonne viscosité.

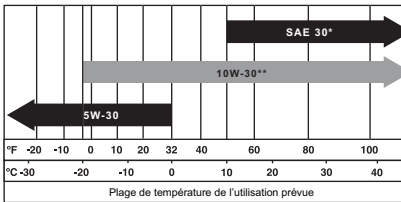

00013

Figure 4-9. Viscosité de l'huile

* En dessous de 50 °F (10 °C), l'utilisation de SAE 30 entraînera un démarrage difficile.

** Au-dessus de 80 °F (27 °C), l'utilisation de 10W30 entraînera une plus grande consommation d'huile. Inspectez le niveau d'huile plus fréquemment.

Inspection du niveau d'huile moteur

Inspectez le niveau d'huile moteur avant chaque utilisation ou toutes les 8 heures de fonctionnement.

1. Placez la laveuse à pression sur une surface plane.
2. Nettoyez la zone de remplissage d'huile.
3. Voir **Figure 4-10**. Retirez le bouchon de remplissage d'huile et essuyez la jauge.

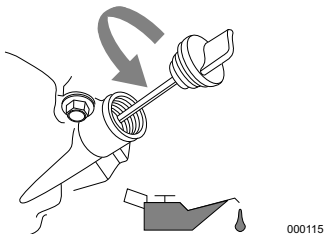

000115

Figure 4-10. Remplissage d'huile moteur

4. Voir **Figure 4-11**. Vissez la jauge dans le col de remplissage. Vérifiez sur la jauge que le niveau d'huile est correct.

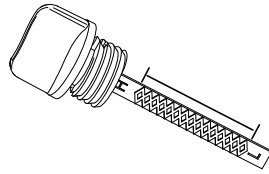

000116

Figure 4-11. Plage de fonctionnement sûr

5. Ajoutez la quantité requise d'huile moteur recommandée.
6. Remettez le bouchon de remplissage d'huile en place et serrez-le manuellement.

REMARQUE : Certains appareils possèdent plusieurs orifices de remplissage d'huile. Il n'est pas nécessaire d'utiliser plus d'un point de remplissage.

Remplacement de l'huile moteur

Si vous utilisez la laveuse à pression dans un environnement extrêmement contraignant, sale, poussiéreux ou chaud, remplacez l'huile plus fréquemment.

REMARQUE : Évitez de polluer. Conservez les ressources. Jetez l'huile usagée dans un centre de collecte des déchets approprié.

Assurez-vous que le moteur est toujours chaud, puis changez l'huile selon la procédure suivante :

1. Placez la laveuse à pression sur une surface plane.
2. Débranchez le fil de la bougie d'allumage et placez-le à l'écart de celle-ci pour éviter tout contact.
3. Nettoyez la zone de remplissage d'huile et le bouchon de vidange d'huile.
4. Retirez le bouchon de remplissage d'huile.
5. Voir **Figure 4-12**. Retirez le bouchon du tuyau de vidange d'huile (A) et purgez la totalité de l'huile dans un bac adapté.
6. Remettez le bouchon de vidange d'huile en place et serrez-le fermement.
7. Voir **Figure 4-11**. Versez lentement l'huile dans l'orifice de remplissage jusqu'à ce que le niveau d'huile se situe entre les repères L et H sur la jauge. **NE REMPLISSEZ PAS à ras-bord.**
8. Remettez le bouchon de remplissage d'huile en place et serrez-le manuellement.
9. Nettoyez toute trace d'huile déversée hors du réservoir.
10. Mettez l'huile au rebut conformément à toutes les réglementations applicables.

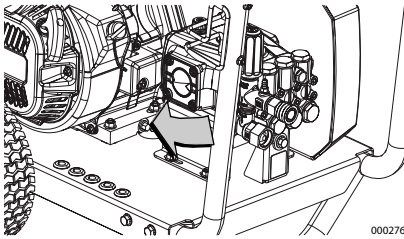

000276

Figure 4-12. Bouchon de vidange d'huile

Filtere à air

Si le filtre à air est sale, le moteur ne fonctionne pas correctement et risque d'être endommagé. Réduisez son intervalle de maintenance dans un environnement sale ou poussiéreux.

Pour effectuer la maintenance du filtre à air :

1. Voir **Figure 4-13**. Retirez le couvercle du filtre à air (A).
2. Retirez la (les) cartouche(s) du filtre.
3. Inspectez la (les) cartouche(s) et remplacez-les si nécessaire. Pour commander des pièces de rechange, contactez le Service client de Generac au 1-888-GENERAC (888-436-3722) afin de connaître le CRIA le plus proche de chez vous.
4. Nettoyez la cartouche en mousse à l'eau chaude savonneuse. Rincez-le et laissez-le bien sécher. Plongez-le dans de l'huile moteur propre et éliminez l'excès d'huile en pressant.
5. Tapotez plusieurs fois la cartouche en papier sur une surface dure pour en éliminer la poussière. Vous pouvez également utiliser de l'air comprimé (sans dépasser 30 psi [207 kPa]) pour souffler la poussière hors du filtre depuis l'intérieur.
6. Essuyez la poussière à l'intérieur du couvercle du filtre à air à l'aide d'un chiffon propre humide.
7. Mettez la (les) cartouche(s) nettoyée(s) ou neuve(s) en place. Vérifiez que le joint est bien en place (le cas échéant).
8. Remettez le couvercle du filtre à air en place. Serrez fermement les vis ou les fixations du filtre à air.

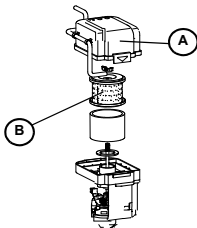

000277

Figure 4-13. Filtre à air

Entretien de la bougie d'allumage

Pour effectuer la maintenance de la bougie d'allumage :

1. Nettoyez soigneusement la zone environnant la bougie d'allumage.
2. Retirez et inspectez la bougie d'allumage.
3. Voir **Figure 4-14**. Inspectez l'écartement (A) des électrodes à l'aide d'une jauge d'épaisseur et remplacez la bougie si l'écartement (A) n'est pas conforme aux spécifications figurant sur la fiche technique du produit.

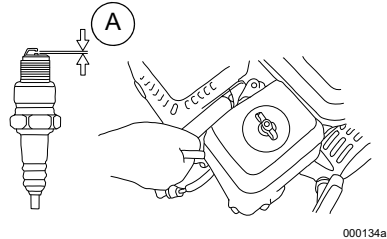

000134a

Figure 4-14. Bougie d'allumage

REMARQUE : Ne remplacez la bougie d'allumage que si les électrodes sont trouées ou brûlées, ou si la porcelaine est fissurée. Utilisez **EXCLUSIVEMENT** la bougie de rechange recommandée. Reportez-vous à la Fiche technique du produit.

4. Serrez manuellement la bougie, puis serrez de 3/8 à 1/2 tour supplémentaire à l'aide d'une clé à bougies.

Inspection de la bougie

⚠ AVERTISSEMENT

Démarrage accidentel. Débranchez le câble de la bougie lorsque vous effectuez l'entretien de l'appareil. Le non-respect de cette consigne pourrait entraîner la mort ou des blessures graves.

(000102)

1. Débranchez le fil de la bougie.
2. Maintenez le fil de la bougie à un endroit où il ne pourra pas entrer en contact avec la bougie.
3. Testez la bougie à l'aide d'un testeur de bougie homologué.

REMARQUE : N'essayez PAS de vérifier la présence d'étincelles si la bougie n'est pas installée.

Inspection du silencieux et du pare-étincelles

REMARQUE : L'utilisation du moteur sur un terrain recouvert de forêt, de broussailles ou d'herbe constitue une violation de l'Article 4442 du California Public Resource Code, à moins que le système d'échappement ne soit équipé d'un pare-étincelles entretenu en bon état de

fonctionnement, comme défini dans ledit article. Des lois similaires peuvent s'appliquer dans d'autres juridictions.

REMARQUE : Pour toute question relative au remplacement des composants, contactez le Service client de Generac au 1-888-GENERAC (1-888-436-3722).

REMARQUE : Utilisez EXCLUSIVEMENT des pièces de rechange d'origine.

Inspectez le silencieux pour vérifier l'absence de fissures, de signes de corrosion ou d'autres dommages. Retirez le pare-étincelles (le cas échéant) et inspectez-le pour vérifier qu'il n'est pas endommagé, ni obstrué par des dépôts de calamine. Si des pièces de rechange sont nécessaires.

Inspection de l'écran du pare-étincelles (si équipé)

1. Desserrez les attaches et retirez la protection thermique du silencieux. Voir [Figure 4-15](#).
2. Desserrez les attaches et retirez le pare-étincelles du silencieux. Voir [Figure 4-16](#).
3. Inspectez le pare-étincelles. Remplacez-le s'il est déchiré, perforé ou endommagé de quelque façon que ce soit. (réf. 0K1851).
4. Si l'écran semble en bon état, nettoyez-le à l'aide d'un solvant disponible dans le commerce et réinstallez-le.

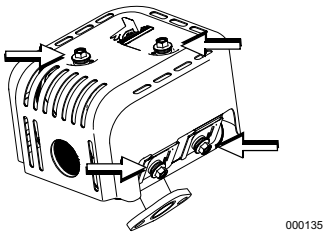

000135

Figure 4-15. Attaches de la protection thermique

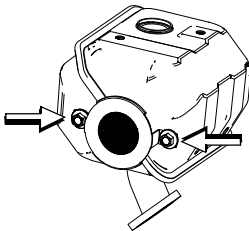

000136

Figure 4-16. Attaches du pare-étincelles

Entreposage

Généralités



DANGER

Explosion et incendie. Le carburant et ses vapeurs sont extrêmement inflammables et explosifs. Ajoutez du carburant dans un endroit bien aéré. Gardez l'appareil loin du feu et des étincelles. Le non-respect de cette consigne entraînera la mort ou des blessures graves. (000105)



AVERTISSEMENT

Risque d'incendie. Vérifiez que l'appareil a bien refroidi avant d'installer une protection de rangement et d'entreposer l'appareil. Le contact avec des surfaces chaudes pourrait entraîner un incendie. (000109)

- Ne placez JAMAIS un couvercle d'entreposage sur la laveuse à pression si elle est chaude. Laissez l'appareil refroidir à température ambiante avant de l'entreposer.
- N'entreposez JAMAIS de carburant d'une saison à une autre à moins de l'avoir traité de façon appropriée.
- Remplacez le conteneur de carburant s'il présente des traces de rouille. La présence de rouille dans le carburant provoque des dysfonctionnements du circuit de carburant.
- Recouvrez l'appareil d'un couvercle de protection adapté résistant à l'humidité.
- Entreposez l'appareil dans un lieu propre et sec.
- Veillez à toujours entreposer la laveuse à pression et le carburant à l'écart des sources de chaleur et d'inflammation.

Entreposage hivernal

REMARQUE : Si l'économiseur de pompe n'est pas disponible, branchez une section de tuyau d'arrosage de 3 pieds (1 m) à l'adaptateur d'arrivée d'eau. Versez de l'antigel pour véhicule de plaisance (antigel sans alcool) dans le tuyau. Tirez deux fois sur la poignée du lanceur à rappel. Débranchez le tuyau de 3 pieds (1 m).

- Entreposez l'appareil dans un endroit propre et sec.

REMARQUE : Si vous ne comptez pas utiliser la laveuse à pression pendant plus de 30 jours, préparez le moteur et la pompe en vue de leur entreposage.

Préparation du circuit de carburant à l'entreposage

Tout carburant entreposé pendant plus de 30 jours risque de se dégrader et d'endommager les composants du circuit de carburant. Veillez à ce que le carburant reste frais et utilisez un stabilisateur de carburant.

Si vous ajoutez du stabilisateur dans le circuit de carburant, préparez le moteur et faites-le tourner conformément à la section

Démarrage de la laveuse à pression. Faites tourner le moteur pendant 2 minutes pour faire circuler le stabilisateur dans l'ensemble du circuit de carburant. Un carburant préparé de façon appropriée peut être entreposé pendant un maximum de 24 mois.

REMARQUE : Si le carburant n'a pas été traité avec un stabilisateur, il doit être purgé dans un conteneur adapté. Faites tourner le moteur jusqu'à ce qu'il s'arrête par manque de carburant. Il est recommandé d'utiliser un stabilisateur dans le conteneur d'entreposage afin de conserver le carburant frais.

Préparation du moteur pour l'entreposage

1. Vidangez l'huile moteur.
2. Retirez la bougie d'allumage.
3. Versez une cuillère à table (5-10 cm³) d'huile moteur propre ou vaporisez un agent anti-buée adapté dans le cylindre.
4. Tirez plusieurs fois la poignée du lanceur à rappel pour distribuer l'huile dans le cylindre.
5. Remettez la bougie d'allumage en place.
6. Tirez lentement la poignée du lanceur à rappel jusqu'à ressentir une résistance. Cela a pour effet de fermer les soupapes afin d'empêcher la pénétration d'humidité dans le cylindre. Relâchez délicatement la poignée du lanceur à rappel.

Remplacement de l'huile

Remplacez l'huile moteur avant d'entreposer le générateur. Voir [Remplacement de l'huile moteur](#).

Préparation de la pompe pour l'entreposage

REMARQUE : Si vous ne comptez pas utiliser la laveuse à pression pendant plus de 30 jours, préparez le moteur et la pompe en vue de leur entreposage.

Protégez l'appareil du gel. Le non-respect de cette consigne endommagera la pompe de façon permanente, la rendant inutilisable. Les dommages dus au gel ne sont pas couverts par la garantie.

Pour protéger l'appareil du gel :

1. Arrêtez le moteur.
2. Fermez le robinet de carburant.
3. Coupez l'alimentation en eau.
4. Pointez le pistolet de pulvérisation dans une direction ne présentant aucun danger pour évacuer la pression accumulée.
5. Laissez le moteur refroidir.
6. Débranchez les tuyaux du pistolet de pulvérisation et de la sortie haute pression de la pompe. Évacuez l'eau des tuyaux, du pistolet et de la lance. Essuyez les composants à l'aide d'un chiffon.

7. Purgez la pompe de tout liquide restant à l'intérieur.
 8. Tirez sur la poignée du lanceur à rappel environ six fois pour évacuer le liquide restant dans la pompe.
 9. Frigélisez la pompe avec du Generac Pump Shield™ (Réf. 0L2414). Ce produit réduira au maximum les dommages liés au gel, et lubrifiera les pistons et les joints.
- REMARQUE :** Si vous ne disposez pas de Generac Pump Shield™, raccordez un tuyau d'arrosage de 3 pieds (1 m) à un adaptateur d'admission d'eau. Versez de l'antigel pour véhicule de plaisance (sans alcool) dans le tuyau. Tirez deux fois sur la poignée du lanceur à rappel. Débranchez le tuyau.
10. Entreposez l'appareil dans un lieu propre et sec.

Dépannage

PROBLÈME	CAUSE	CORRECTION
La pompe ne génère aucune pression, une pression erratique, un broutage, des pertes de pression, ou n'achemine qu'un faible volume d'eau.	<ol style="list-style-type: none"> 1. Une buse à faible pression est installée. 2. L'admission d'eau est obstruée. 3. L'alimentation en eau est inadaptée. 4. Le tuyau d'admission est plié ou fuit. 5. La crépine d'admission du tuyau est bouchée. 6. La température de l'alimentation en eau dépasse 100 °F (37,8 °C). 7. Obstruction ou fuite au niveau du tuyau à haute pression. 8. Le pistolet pulvérisateur fuit. 9. La buse est obstruée. 10. La pompe est défaillante. 11. Usure de la courroie. 	<ol style="list-style-type: none"> 1. Remplacez par une buse à haute pression. 2. Nettoyez l'admission. 3. Rectifiez le débit d'eau. 4. Redressez le tuyau d'admission, colmatez la fuite. 5. Inspectez et nettoyez la crépine du tuyau d'admission. 6. Réduisez la température de l'alimentation en eau. 7. Nettoyez les sources d'obstruction ou remplacez le tuyau. 8. Remplacez le pistolet pulvérisateur. 9. Nettoyez la buse. 10. Contactez un concessionnaire réparateur agréé. 11. Contactez le service après-vente local pour remplacer la courroie.
Le détergent ne se mélange pas dans le pulvérisateur.	<ol style="list-style-type: none"> 1. Le tube de siphonnage de détergent n'est pas immergé. 2. Le tube/filtre de siphonnage de détergent est obstrué ou fissuré. 3. Une buse à haute pression est installée. 	<ol style="list-style-type: none"> 1. Insérez le tube de siphonnage de détergent dans le détergent. 2. Nettoyez ou remplacez le filtre/tube de siphonnage de détergent. 3. Installez une buse à basse pression.
Le moteur tourne bien sans charge, mais stagne lorsque la charge est appliquée.	<ol style="list-style-type: none"> 1. La vitesse du moteur est trop faible. 	<ol style="list-style-type: none"> 1. Contactez un concessionnaire réparateur agréé.
Le moteur ne démarre pas, ou démarre mais tourne de manière saccadée.	<ol style="list-style-type: none"> 1. Niveau d'huile bas, « Système d'alerte d'huile ». 2. Filtre à air encrassé. 3. Panne de carburant. 4. Carburant éventé. 5. Fil de la bougie d'allumage non raccordé à la bougie. 6. Bougie d'allumage défectueuse. 7. Présence d'eau dans le carburant. 8. Mélange de carburant excessivement riche. 9. Tournez le bouton de commande du moteur en position ARRÊT. 	<ol style="list-style-type: none"> 1. Remplissez le carter d'huile au niveau approprié. 2. Nettoyez ou remplacez le filtre à air. 3. Remplissez le réservoir de carburant. 4. Remplacez le carburant par du carburant frais. 5. Raccordez le fil à la bougie d'allumage. 6. Remplacez la bougie d'allumage. 7. Purgez le réservoir de carburant et faites le plein de carburant frais. 8. Contactez un concessionnaire réparateur agréé. 9. Tournez le bouton de commande du moteur en position MARCHÉ.
Le moteur s'arrête en cours de fonctionnement.	<ol style="list-style-type: none"> 1. Panne de carburant. 	<ol style="list-style-type: none"> 1. Remplissez le réservoir de carburant.
Le moteur manque de puissance.	<ol style="list-style-type: none"> 1. Filtre à air sale. 	<ol style="list-style-type: none"> 1. Remplacez le filtre à air.

Remarques

Réf. 0L1528 Rév. C 20/09/2018
©2018 Generac Power Systems, Inc.
Tous droits réservés.

Les spécifications sont sujettes à modification sans
préavis. Aucune forme de reproduction n'est
autorisée sans le consentement écrit préalable de
Generac Power Systems Inc.



Generac Power Systems, Inc.
S45 W29290 Hwy. 59
Waukesha, WI 53189
1-888-GENERAC (1-888-436-3722)
www.generac.com/pro